

PĂSTRAȚI PENTRU REFERINȚĂ VIITOARE

# INSTRUCȚIUNI DE UTILIZARE



908 W. Main • P.O. Box 368  
Laurel, MT 59044 USA  
800-548-7341 (telefon)  
406-628-8231 (telefon)  
406-628-8354 (fax)  
www.WPG.com

 **PROIECTAT PENTRU UTILIZARE  
DE CĂTRE PROFESIONIȘTI  
INSTRUȚI • CITIȚI ȘI ÎNȚELEGEȚI  
ÎNAINTE DE UTILIZARE**



**RIDICĂTOR DE PLĂCI,  
TENSIUNE CC,  
CU TEHNOLOGIE  
INTELLI-GRIP®**

(Disponibil cu SISTEM CU TELECOMANDĂ)

Numere de model: MTCL6625DC3 (ilustrat)  
MTCL810TDC3

Înregistrați numărul de serie în spațiul gol de mai sus  
(pentru a-l localiza, vezi eticheta de serie de pe produs).









# CUPRINS

<b>SPECIFICAȚII .....</b>	<b>3</b>
<b>SIGURANȚĂ.....</b>	<b>5</b>
<b>FUNCȚII DE UTILIZARE.....</b>	<b>6</b>
<b>MONTAJ.....</b>	<b>7</b>
<b>PENTRU A SCHIMBA CONFIGURAȚIA CADRULUI DE VENTUZE .....</b>	<b>8</b>
Montarea/Demontarea extensiilor cadrului cu ventuze și re poziționarea ventuzelor .....	11
Conectarea/deconectarea furtunurilor de vid.....	12
<b>DOMENIUL DE UTILIZARE .....</b>	<b>13</b>
<b>CARACTERISTICILE SARCINII.....</b>	<b>13</b>
<b>MEDIUL DE UTILIZARE .....</b>	<b>13</b>
<b>APLICAȚII TIPICE .....</b>	<b>14</b>
<b>ELIMINAREA RIDICĂTORULUI .....</b>	<b>14</b>
<b>UTILIZARE .....</b>	<b>15</b>
<b>ÎNAINTE DE UTILIZAREA RIDICĂTORULUI.....</b>	<b>15</b>
Luarea măsurilor de siguranță .....	15
Selectarea unei limbi pentru afișaj .....	15
Efectuarea inspecțiilor și verificărilor.....	16
Verificarea bateriei de 12 volți.....	16
Pregătirea de utilizare a sistemului cu telecomandă .....	17
<b>PENTRU A ATAȘA VENTUZELE PE O SARCINĂ.....</b>	<b>18</b>
Amplasarea ridicătorului pe sarcină .....	18
Cuplarea alimentării ridicătorului .....	20
Etanșarea ventuzelor pe sarcină .....	20
Citirea manometrelor de vid.....	21
<b>RIDICAREA ȘI DEPLASAREA SARCINII.....</b>	<b>22</b>
Interpretarea indicatorului luminos de ridicare.....	22
Observarea indicatorilor de vid .....	22
Controlul ridicătorului și sarcinii .....	23
În caz de pană de curent.....	23
<b>PENTRU ÎNCLINAREA SARCINII .....</b>	<b>24</b>
Înclinarea sarcinilor atunci când ridicătorul este amplasat „Deasupra centrului” .....	24
Înclinarea sarcinilor atunci când ridicătorul este amplasat „La centru” .....	24

# CUPRINS

Utilizarea blocajelor de înclinare .....	25
<b>PENTRU ELIBERAREA VENTUZELOR DE PE SARCINĂ .....</b>	<b>26</b>
<b>DUPĂ UTILIZAREA RIDICĂTORULUI .....</b>	<b>27</b>
Depozitarea ridicătorului .....	27
<b>INSPECȚII ȘI VERIFICĂRI .....</b>	<b>28</b>
PROGRAMUL DE INSPECȚII .....	28
TESTĂRII .....	29
Testul de compatibilitate ridicător/sarcină .....	29
Teste operaționale .....	30
Testul de vid .....	30
Test sarcină nominală .....	31
Testul sistemului cu telecomandă .....	31
<b>ÎNTREȚINERE.....</b>	<b>32</b>
ÎNTREȚINEREA VENTUZEI CU VID .....	32
Coeficientul de frecare ventuză-sarcină.....	32
Inspecția ventuzei .....	32
Curățarea ventuzei.....	33
REÎNCĂRCAREA BATERIEI DE 12 VOLȚI.....	34
ÎNLOCUIRE BATERIE SONERIE DE NOTIFICARE .....	35
CODURI DE DIAGNOSTIC INTELLI-GRIP® .....	36
REGLAJ AMORTIZOR ÎNCLINARE .....	41
REGLAREA BLOCAJELOR DE ÎNCLINARE .....	42
PENTRU ÎNLOCUIREA GARNITURII DE ETANȘARE ÎN VENTUZELE VPFS10T .....	43
PENTRU ÎNLOCUIREA INSERTIILOR DIN VENTUZELE VPFS625 .....	44
<b>PIESE DE SCHIMB .....</b>	<b>45</b>
<b>GARANȚIE LIMITATĂ.....</b>	<b>46</b>
PENTRU A SOLICITA REPARAȚII SAU SERVICE ÎN GARANȚIE .....	46

# SPECIFICAȚII

<b>Produs Descriere</b>	Proiectat pentru utilizare cu instalații de ridicat, ridicătoarele MTCL-DC3 susțin sarcinile folosind vid și manipulează sarcinile cu mișcări de înclinare manuală la 90°.			
<b>Model Numărul</b>	MTCL6625DC3		MTCL810TDC3	
<b>Vid Ventuze<sup>1</sup></b>	Șase cu dimensiuni nominale de 6" x 25" [15 cm x 64 cm] (Model VPFS625)		Opt cu diametru nominal de 10" [25 cm], cu garnitură schimbabilă (Model VPFS10T)	
<b>Acoperire ventuză<sup>2</sup></b> (la muchiile exterioare)	Lungime	Lățime	Lungime	Lățime
<b>Minimum</b>	37" [94 cm]	17" [43 cm]	23¾" [60 cm]	23¾" [60 cm]
<b>Maximum fără extensii</b>	56" [142 cm]	56" [142 cm]	39½" [101 cm]	39¾" [101 cm]
<b>Maximum cu extensii</b>	195¾" [497 cm]	37" [94 cm]	179½" [456 cm]	39¾" [101 cm]
 <b>Ridicător Greutate</b>	245 lbs [112 kg]		253 lbs [115 kg]	
<b>Cu extensii</b>	360 lbs [164 kg]		368 lbs [167 kg]	
 <b>Maximum Sarcina nominală<sup>3</sup></b>				
<b>Pe ventuză</b>	150 lbs [68 kg]			
<b>Total cu 4 ventuze</b>	600 lbs [270 kg]			
<b>Total cu toate ventuzele</b>	700 lbs [320 kg]			
<b>Alimentare Sistem</b>	12 volți CC; 10 amperi			
<b>Baterie Capacitate</b>	35 Amperi oră			
 <b>Înclinare Capacitate</b>	Manuală, 90°, cu blocare automată în poziție verticală sau orizontală (dacă este necesar)			
 <b>Produs Opțiuni</b>	<i>Disponibil</i> cu sistem cu telecomandă - certificat FCC, CE și ICC. Consultați instrucțiunile separate privitoare la alte opțiuni.			
 <b>Utilizare Altitudine</b>	Până la 6.000' [1.828 m]			
 <b>Utilizare Temperaturi</b>	32 ° — 104 ° F [0 ° — 40 °C]			
<b>Durată de viață</b>	20.000 cicluri de ridicare, la utilizare și întreținere conform specificațiilor <sup>4</sup>			
<b>Software Versiune</b>	Intelli-Grip® 7.0			
<b>Standard ASME BTH-1</b>	Categorie construcție „B”, clasă utilizare „0” (vezi <a href="http://www.WPG.com">www.WPG.com</a> pentru informații suplimentare)			

- ..... Standard cu garnituri inelare schimbabile sau inserții pentru suprafețe rugoase sau texturate (vezi „PIESE DE SCHIMB” la pagina 45).
- ..... Ilustrațiile de la „PENTRU A SCHIMBA CONFIGURAȚIA CADRULUI DE VENTUZE” la pagina 8 arată acoperirea ventuzei și sarcina nominală maximă pentru toate configurațiile aprobate ale cadrului cu ventuze.
- ..... Sarcina nominală este specificată pentru vid la 16" Hg [-54 kPa] pe suprafețe curate, uniforme, fără pori, cu un coeficient de frecare 1. Compusul din ventuză, rigiditatea sarcinii, rezistența, condițiile suprafeței, ieșirea în consolă, unghiul, centrul de greutate și temperatura pot de asemenea afecta capacitatea de ridicare. Capacitatea efectivă de ridicare trebuie evaluată de către o „persoană calificată” la fiecare utilizare (vezi definiția din „Test sarcină nominală” de la pagina 31).
- ..... Ventuzele cu vid, elementele filtrelor și alte elemente consumabile nu sunt incluse.

**!!-CE-!!** Acest simbol apare doar dacă un standard CE este diferit de celelalte standarde aplicabile. Cerințele CE sunt obligatorii în Uniunea Europeană dar pot fi opționale în alte locuri.

# SPECIFICAȚII

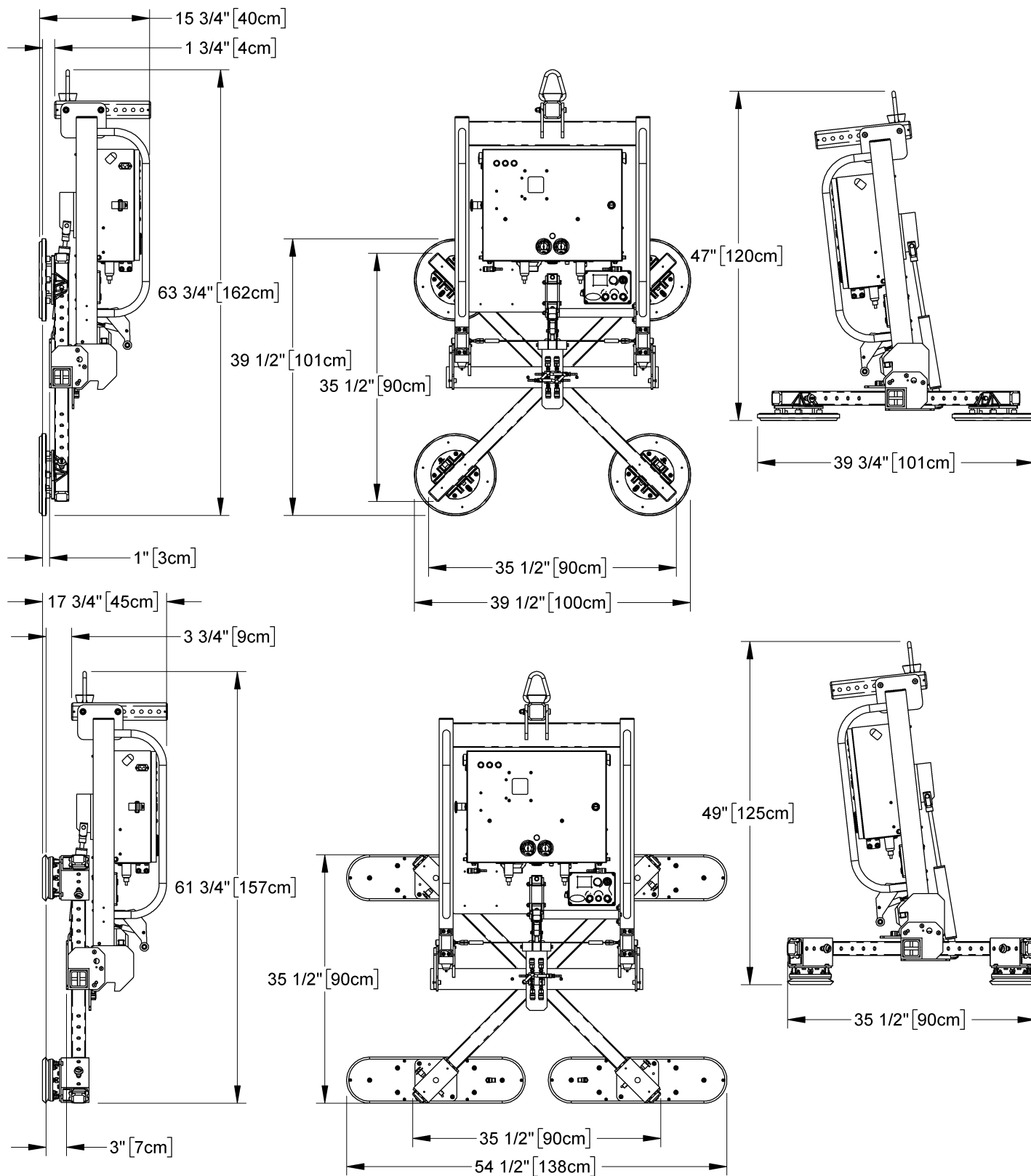

Notă: Se ilustrează un MTCL810TDC3 standard (sus) și MTCL6625DC3 standard (jos).

# SIGURANȚĂ



Purtați echipament personal de protecție, adecvat pentru materialul sarcinii. Respectați îndrumările asociațiilor profesionale.



Nu scoateți sau acoperiți etichetele de siguranță.



Nu aduceți modificări ridicătorului (vezi „GARANȚIE LIMITATĂ”).



Folosiți ridicătorul doar într-un „MEDIU DE UTILIZARE” aprobat (vezi „DOMENIUL DE UTILIZARE”).



Nu folosiți un ridicător avariât, care funcționează necorespunzător sau din care lipsesc piese.



Nu folosiți un ridicător dacă buza de etanșare a oricărei ventuze cu vid este tăiată sau avariată în orice alt mod.



Nu folosiți un ridicător pentru a ridica sticlă crăpată sau spartă.



Nu depășiți sarcina nominală maximă sau nu ridicați sarcini pentru care nu este proiectat ridicătorul (vezi „DOMENIUL DE UTILIZARE”).



Nu folosiți un ridicător dacă sarcina nominală maximă sau orice etichetă de siguranță par să lipsească sau sunt acoperite.



Asigurați-vă că suprafețele de contact ale sarcinii și ventuzelor cu vid sunt curate înainte de a fixa ridicătorul (vezi „ÎNTREȚINERE”).



Poziționați corect ventuzele cu vid pe sarcină înainte de ridicare (vezi „UTILIZARE: Amplasarea ridicătorului pe sarcină”).



Nu ridicați sarcina dacă orice indicator de vid afișează vid neadecvat.



Mențineți la distanță de ridicător persoanele neautorizate, pentru a evita accidentarea în cazul unei eliberări neintenționate a sarcinii.



Nu atingeți comenzile de eliberare a vidului în timpul unei ridicări.



Nu permiteți urcarea persoanelor pe ridicător sau sarcină.



Nu ridicați o sarcină mai sus decât este nevoie și nu lăsați nesupravegheate sarcinile suspendate.



Nu amplasați un ridicător încărcat sau fără sarcină deasupra persoanelor.



Înainte de întreținerea unui ridicător alimentat, puneți comanda de alimentare în poziția de dezactivare și, acolo unde este posibil, deconectați alimentarea.

# FUNȚII DE UTILIZARE

Funcțiile ilustrate aici sunt subliniate la fiecare primă mențiune din următoarele secțiuni.

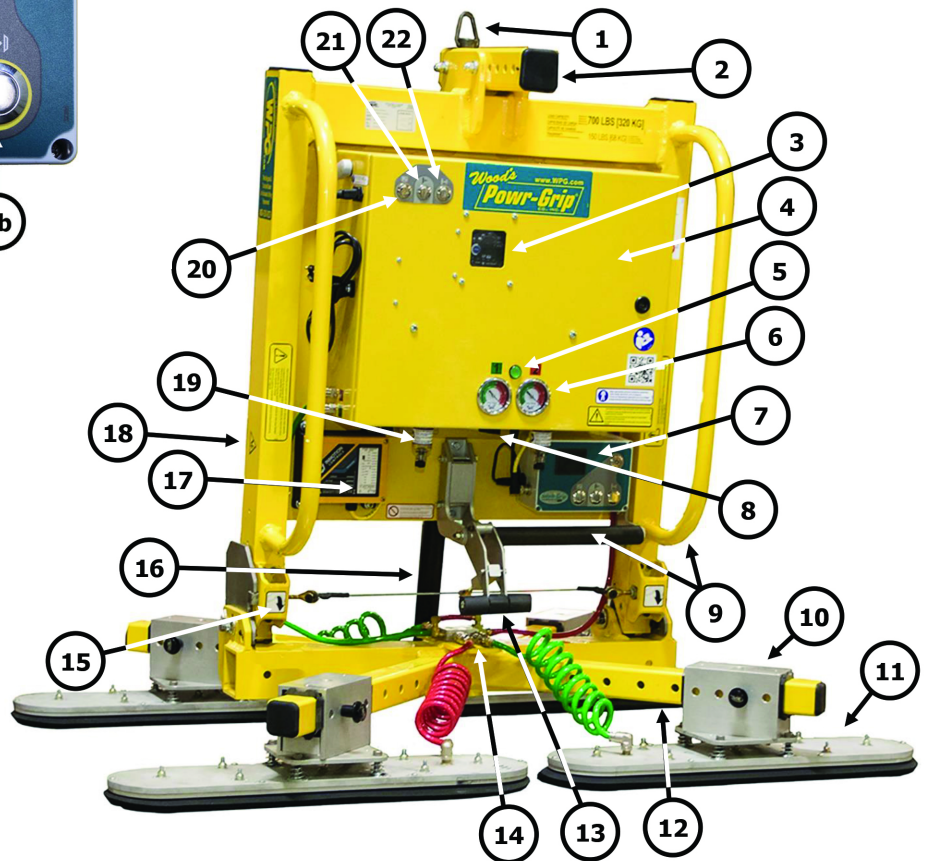
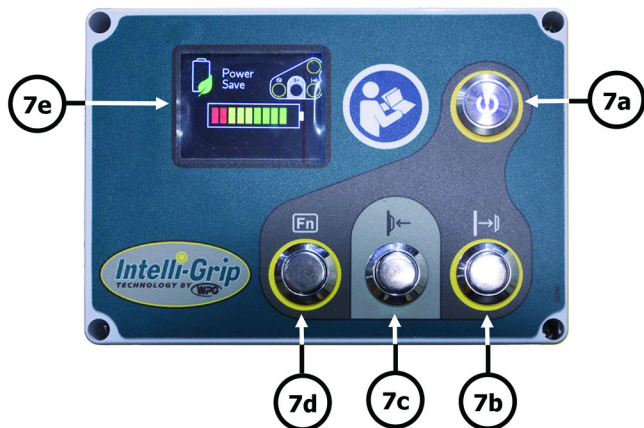

- |    |  |    |                                |    |                                |
|----|--|----|--------------------------------|----|--------------------------------|
| 1  | PUNCT DE RIDICARE  | 2  | TUB REGLABIL PUNCT DE RIDICARE | 3  | FEREASTRĂ ÎNCĂRCARE BATERIE    |
| 4  | Carcasă cu POMPE DE VID, PLACĂ CU CIRCUITE și SENZORI DE VID | 5  | LUMINĂ RIDICARE CU VID         | 6  | MANOMETRE VID                  |
| 7  | UNITATE COMANDĂ INTELLI-GRIP®                                | 7a | BUTON „ALIMENTARE”             | 7  | BUTON „ELIBERARE”              |
| 7c | BUTON „FIXARE”   | 7d | BUTON „FUNCȚIE”                | 7e | ECRAN LCD CU INDICATOR BATERIE |
| 8  | STROBOSCOPI și SONERIE NOTIFICARE                            | 9  | MANETE DE CONTROL              | 10 | SUPORT DEPLASABIL VENTUZĂ      |
| 11 | VENTUZĂ CU VID   | 12 | CADRU VENTUZĂ                  | 13 | MANETĂ CONTROL ÎNCLINARE       |
| 14 | CONECTOR RAPID   | 15 | BLOCAJ ÎNCLINARE               | 16 | AMORTIZOR ÎNCLINARE            |
| 17 | STAȚIE RADIO (opțională)                                     | 1  | BARĂ DE RIDICARE               | 19 | FILTRU DE AER                  |
| 20 | BUTON „FUNCȚIE”  | 21 | BUTON „FIXARE”                 | 22 | BUTON „ELIBERARE”              |

Nu sunt ilustrate: EXTENSII DE CADRU CU VENTUZE

*Notă: Se ilustrează un MTCL6625DC3 standard. Deși unele dintre fotografiile următoare nu ilustrează acest ridicător specific, în toate se ilustrează modul de funcționare al ridicătorului.*



# MONTAJ

1) Scoateți toate prinderile ridicătorului și păstrați-le împreună cu containerul de expediție pentru utilizare viitoare.

2) Amplasați tubul reglabil al punctului de ridicare (fig. 2A) pentru a optimiza unghiul de agățare al ridicătorului și sarcina:



2.1) Scoateți ambele șuruburi de blocare.

2.2) Repoziționați tubul reglabil după cum este necesar.

2.3) Montați la loc șuruburile de blocare și strângeți-le.

3) Suspendați ridicătorul într-o instalație de ridicat adecvată:

3.1) Selectați o macara și/sau un troliu cu sarcină nominală maximă plus greutatea ridicătorului.



*Notă: Orice utilizare a ridicătorului trebuie să respecte standardele obligatorii sau de reglementare pentru instalații de ridicat din regiunea dvs.*

3.2) Deblocați zăvoarele de înclinare (vezi „Utilizarea blocajelor de înclinare” la pagina 25) și ridicați bara de ridicare.



**Asigurați-vă că bara de ridicare se blochează pe verticală.**

3.3) Atașați cârligul de ridicare la punctul de ridicare.



**Asigurați-vă că pe cârlig există încuietore de blocaj.**

Efectuați legarea după cum este necesar pentru a vă asigura că sarcina nu intră în contact cu cârligul.



**Folosiți doar elemente de legare cu sarcină nominală maximă plus greutatea ridicătorului.**

3.4) Folosiți instalația de ridicat pentru a scoate ridicătorul din containerul de livrare. Evitați avarierea ventuzelor cu vid.

4) Montați cadrul de ventuze pentru susținerea optimă a sarcinii (vezi secțiunea următoare). Dacă este cazul, scoateți capacele de ventuze (fig. 4A) și păstrați-le pentru utilizare viitoare.



5) Conectați conectorii electrici (fig. 5A-C). Instalați bateria de 9 volți pentru soneria de informare conform instrucțiunilor din „ÎNLOCUIRE BATERIE SONERIE DE NOTIFICARE” la pagina 35.

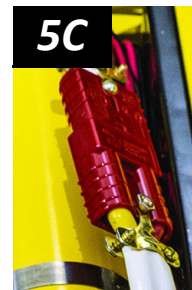
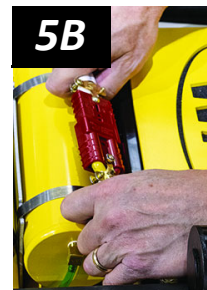

6) Efectuați testele cerute conform „Testării” la pagina 29.

# MONTAJ

## PENTRU A SCHIMBA CONFIGURAȚIA CADRULUI DE VENTUZE

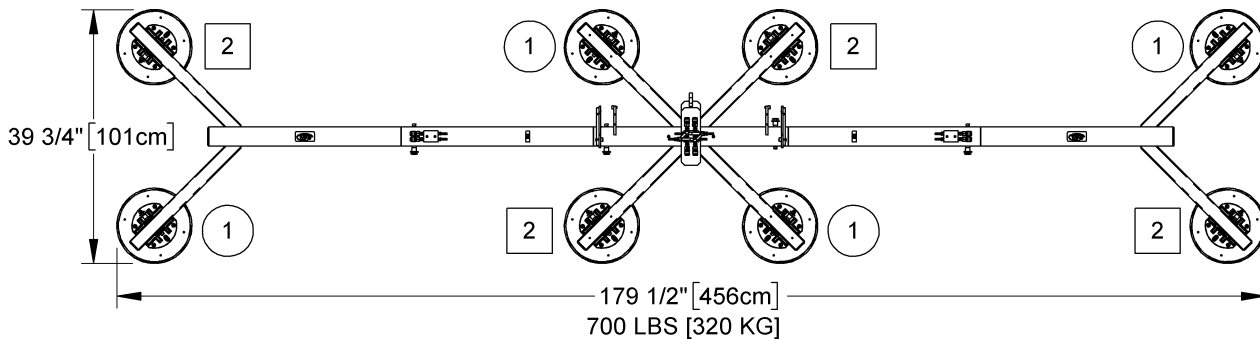
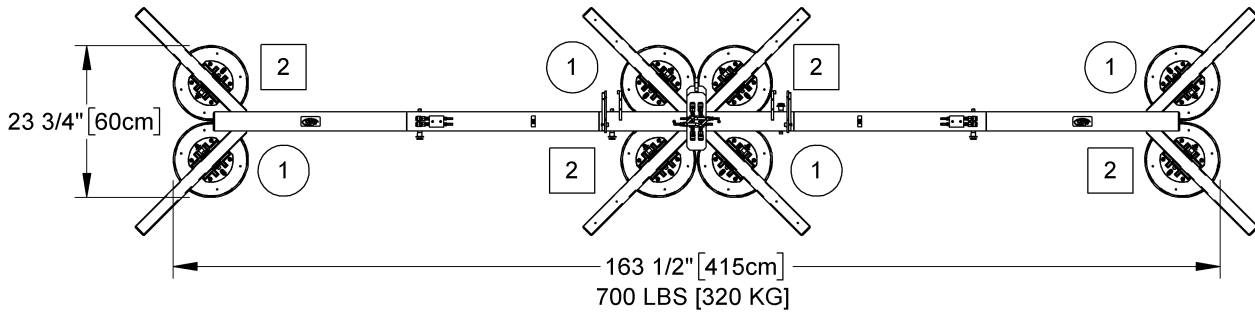
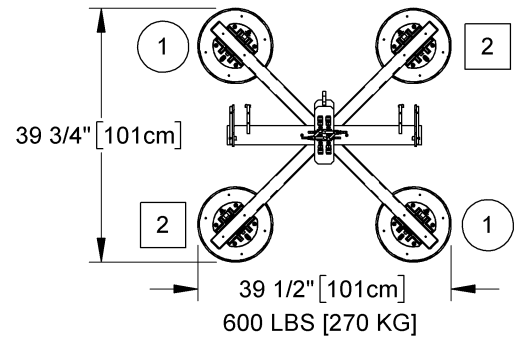
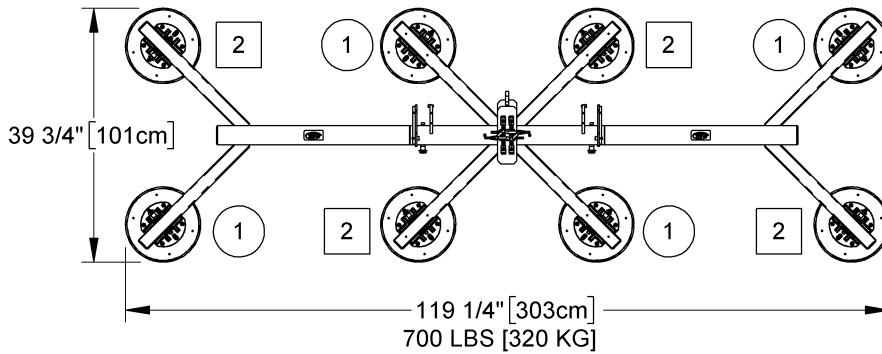
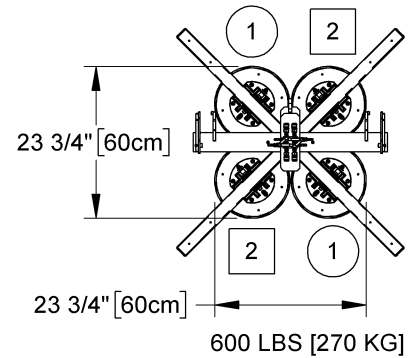
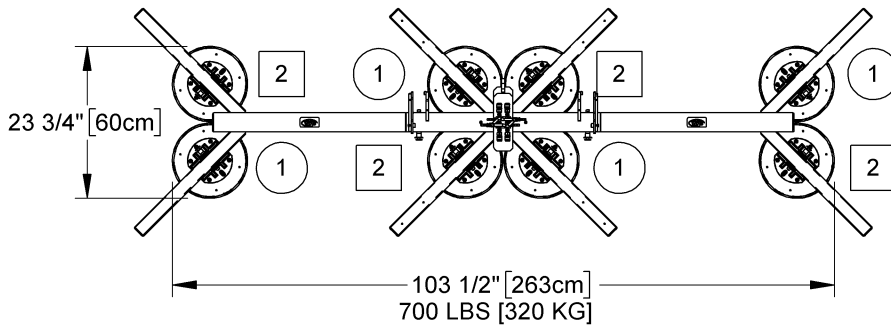

Notă: Se ilustrează un MTCL810TDC3 standard.

# MONTAJ

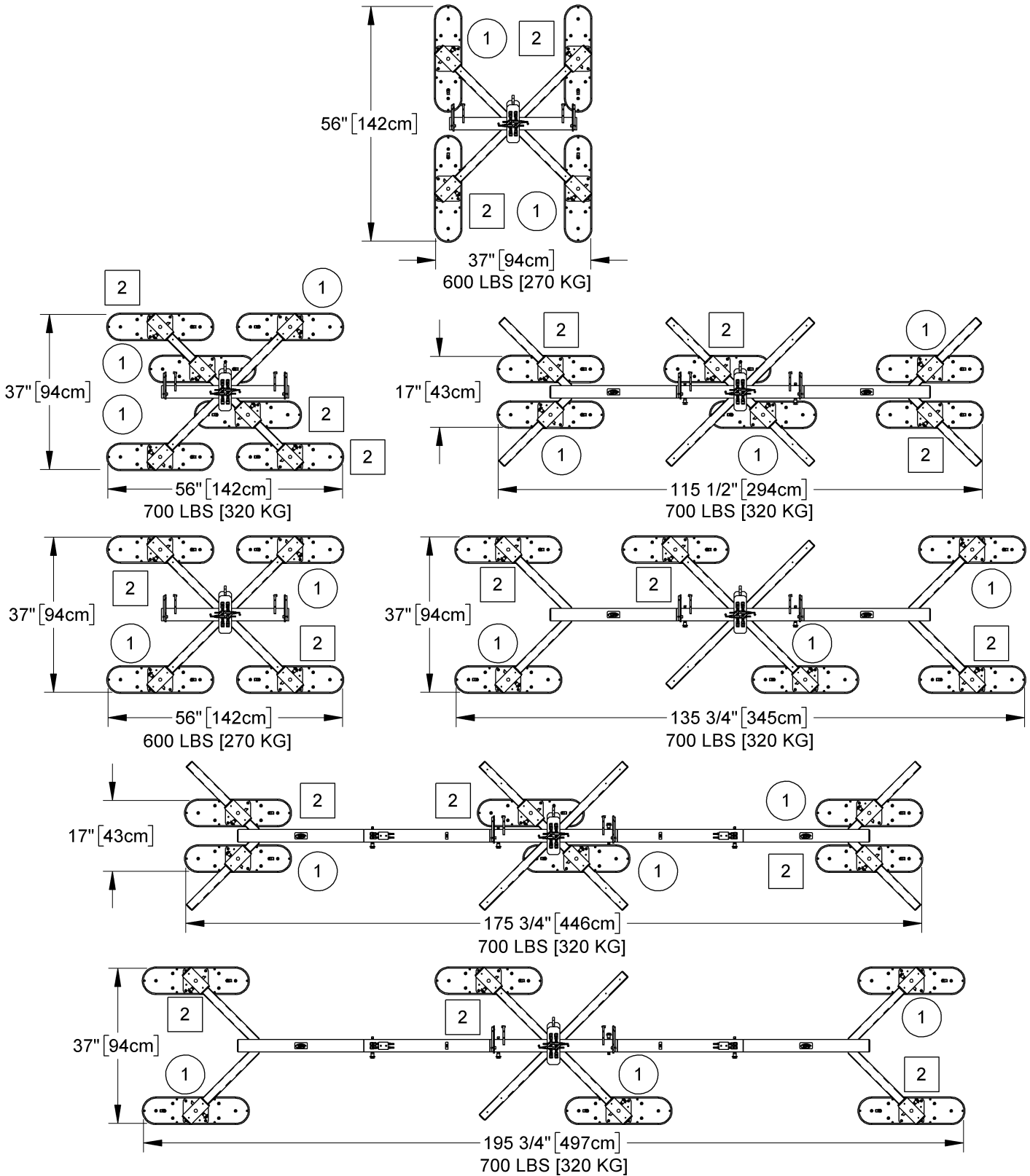

Notă: Se ilustrează un MTCL6625DC3 standard.

# MONTAJ

Diversele configurații ale cadrlui cu ventuze permit ridicătorului să se adapteze diverselor dimensiuni și mase ale sarcinilor. Ilustrațiile de pe cele două pagini anterioare arată toate configurațiile aprobate.

**Atenție:** *Conectați ventuzele cu vid la cele 2 circuite ale sistemului dublu de vid (marcate „1” și „2” în ilustrațiile anterioare):*

- 1) Selectați o configurație aprobată pentru a mări la maximum susținerea pe suprafața sarcinii și reduce la minimum ieșirea în consolă a sarcinii (vezi „CARACTERISTICILE SARCINII” la pagina 13).



**Folosiți doar configurațiile aprobate pentru cadrul cu ventuze.**

- 2) Montați sau scoateți extensiile cadrlui cu ventuze și re poziționați sau scoateți suporturile deplasabile de ventuze după cum este necesar (vezi secțiunea următoare):

- Pentru a susține masa maximă a sarcinii, trebuie montate extensiile cadrlui cu ventuze în formă de Y și toate ventuzele cu



**Fixați în siguranță furtunurile de vid pentru a evita avarierea în timpul funcționării ridicătorului.**

vid pe cadrul cu ventuze și trebuie conectate toate furtunurile de vid la ventuzele cu vid, folosind cuplajele rapide (vezi „Conectarea/deconectarea furtunurilor de vid” la pagina 12).

- Pentru a susține sarcini de dimensiuni mai mari, trebuie montată și extensia dreaptă a cadrlui cu ventuze pe cadru.

- Pentru a susține mase și dimensiuni reduse, se pot scoate unele dintre extensiile cadrlui sau ventuzele cu vid,



**Scoaterea sau deconectarea oricărei ventuze cu vid reduce capacitatea de ridicare.**

deconectând și furtunurile de vid corespunzătoare (vezi „Conectarea/deconectarea furtunurilor de vid” la pagina 12), **cu condiția ca ridicătorul să aibă în continuare o capacitate suficientă de susținere a sarcinii respective.**<sup>1</sup>

1..... De fiecare dată când este decuplat un conector rapid, ventuza cu vid respectivă nu mai contribuie la capacitatea de ridicare, chiar dacă ventuza este montată pe cadrul cu ventuze.

# MONTAJ

## Montarea/Demontarea extensiilor cadrului cu ventuze și re poziționarea ventuzelor

- 1) Scoateți șplintul care asigură un suport deplasabil de ventuză pe cadrul cu ventuze (fig. 1A).
- 2) Scoateți ventuza cu vid de pe cadru (fig. 2A) și, dacă este cazul, deconectați furtunul de vid.
- 3) Introduceți în cadru o extensie de cadru dreaptă sau în formă de Y (fig. 3A) și conectați furtunurile de vid corespunzătoare.
- 4) Introduceți șplintul pentru a fixa extensia de cadru (fig. 4A).
- 5) Dacă a fost montată o extensie dreaptă la pasul 3, montați o extensie de cadru în formă de Y (fig. 5A) și conectați furtunurile de vid corespunzătoare.
- 6) Introduceți șplintul pentru a fixa extensia de cadru (fig. 6A).
- 7) Amplasați ventuza cu vid pe cadru (fig. 7A) și, dacă este cazul, reconectați furtunul de vid.<sup>1</sup>

1A

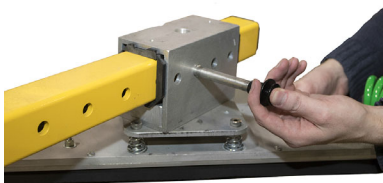

2A



3A

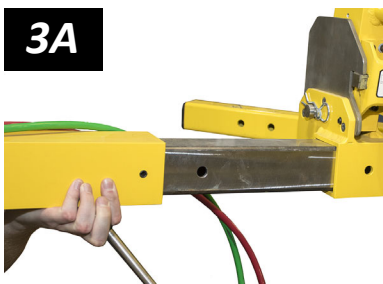

4A

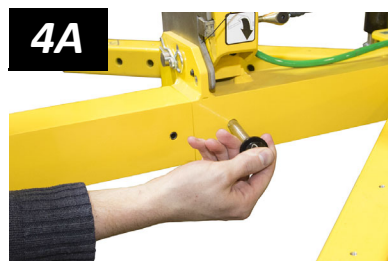

5A



6A



7A



8A

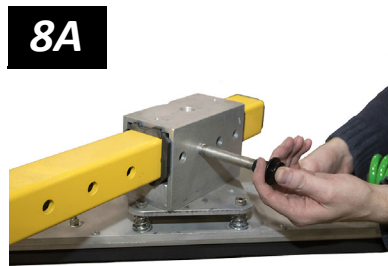

**Montați întotdeauna ventuzele VPFS625 în aceeași direcție (paralele între ele) pentru a evita desprinderea accidentală a sarcinii (vezi ilustrațiile configurațiilor).**

- 8) Introduceți șplintul pentru a fixa suportul de cadru (fig. 8A).

*Note: Repetați sau efectuați în ordine inversă pașii pentru a configura cadrul cu ventuze conform cerințelor. Depozitați componentele demontate într-un loc curat și uscat.*

1..... Fiecare suport de ventuză se poate roti cu 180° pentru a permite pozarea optimă a furtunului.

# MONTAJ

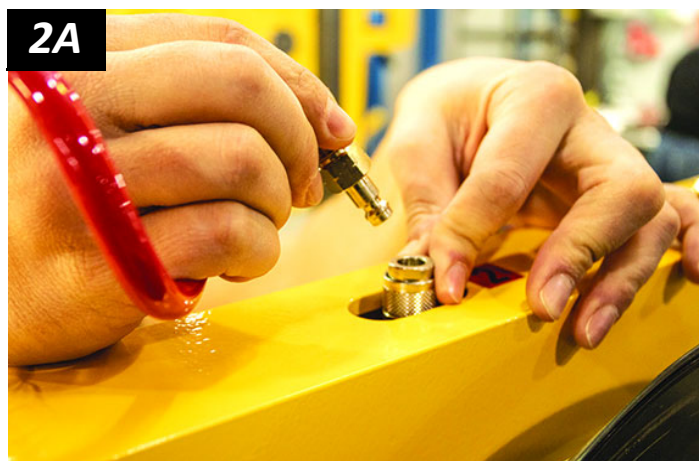

## Conectarea/deconectarea furtunurilor de vid

Pentru a *conecta* un furtun de vid, conectați capetele tată și mamă ale conectorilor rapizi până când se cuplează (fig. 1A).

Pentru a *deconecta* un furtun de vid, deplasați inelul de eliberare de pe conectorul mamă până când se decuplează conectorul rapid (fig. 2A).



**Asigurați-vă de etanșarea completă a conectorilor rapizi și de funcționarea corectă a tuturor furtunurilor de vid (vezi „Testul de vid” la pagina 30)**

Asigurați-vă de conectarea corectă a tuturor furtunurilor: Furtunul verde la circuitul 1 (fig. 3A) și furtunul roșu la circuitul 2 (fig. 4A).

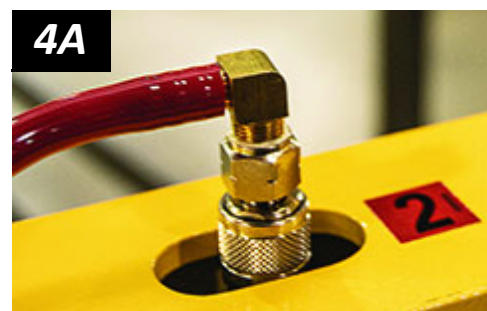

Cele 2 manometre de vid sunt etichetate pentru a indica circuitul corespunzător (fig. 5A).

*Notă: Culorile de pe manometru nu corespund culorilor circuitului.*



# DOMENIUL DE UTILIZARE

## CARACTERISTICILE SARCINII

Asigurați-vă că ridicătorul cu vid este utilizat pentru manipularea fiecărei sarcini conform cerințelor următoare:



**NU ridicați explozibili, substanțe radioactive sau alte materiale periculoase.**

- Greutatea sarcinii nu trebuie să depășească sarcina nominală maximă.
- Sarcina trebuie să fie o singură bucată de material relativ neporos, cu o suprafață de contact plată și relativ uniformă.<sup>1</sup> Inelele de etanșare flexibile se pot atașa pe anumite indentații ale suprafeței, cu condiția ca schimbările de contur să nu fie prea abrupte. Pentru a determina dacă sarcina este prea poroasă sau prea rugoasă, efectuați „Testul de compatibilitate ridicător/sarcină” la pagina 29.
- Suprafața de contact a sarcinii trebuie să poată atinge un coeficient de frecare 1 cu ventuzele cu vid ale ridicătorului (vezi „Coeficientul de frecare ventuză-sarcină” la pagina 29). În caz contrar, capacitatea va fi scăzută corespunzător.
- Temperatura suprafeței sarcinii nu trebuie să depășească temperaturile de utilizare.<sup>2</sup>
- Lungimea și lățimea *minimă* a sarcinii sunt determinate de acoperirea curentă a ventuzei (vezi „SPECIFICAȚII” la pagina 3).
- Lungimea și lățimea *maximă* a sarcinii sunt determinate de lungimea admisibilă în consolă.<sup>3</sup>
- 8" [20 cm] este grosimea admisibilă la sarcina nominală maximă.<sup>4</sup>



*Notă: Ventuzele standard cu vid pot păta sau deforma suprafețele sarcinilor cu culori deschise sau straturi de acoperire delicate. Testați asemenea suprafețele pentru avariere înainte de utilizarea ridicătorului.<sup>5</sup>*

## MEDIUL DE UTILIZARE

Asigurați-vă că ridicătorul este proiectat pentru utilizare în fiecare mediu de lucru, sub rezerva următoarelor restricții:

- 1..... O „singură bucată” de material include ansambluri cu pereți cortină, sisteme termopan îmbinate și unități similare de construcție.
- 2..... Ventuzele cu vid fabricate din compus de cauciuc termorezistent vă permit ridicarea sarcinilor cu temperaturi mai ridicate ale suprafețelor. Contactați WPG sau un distribuitor autorizat pentru informații suplimentare.
- 3..... Consola admisibilă este cantitatea de material din sarcină care se poate extinde în lateral dincolo de ventuza cu vid, fără a se rupe sau avaria într-un alt mod. Aceasta depinde de materialul sarcinii, de grosimea acestuia și de unghiul de manipulare (dacă este cazul). Deoarece fiecare material are proprietăți fizice diferite, consola admisibilă trebuie evaluată separat pentru fiecare tip de sarcină. Contactați WPG sau un distribuitor autorizat pentru informații suplimentare.
- 4..... Cu toate acestea, grosimea admisibilă crește odată cu scăderea greutateii. Contactați WPG pentru informații suplimentare.
- 5..... În acest scop sunt disponibili compuși alternativi din cauciuc. Contactați WPG sau un distribuitor autorizat pentru informații suplimentare.

# DOMENIUL DE UTILIZARE

- Acest ridicător nu este proiectat pentru niciun mediu care prezintă pericol pentru operator sau poate avaria ridicătorul. Evitați mediile care conțin substanțe explozive, substanțe chimice caustice sau alte substanțe periculoase.



**Nu folosiți niciodată ridicătorul în medii periculoase.**



**Particulele metalice și contaminanți de mediu similari pot avaria pompa de vid.**

- Mediul de lucru este limitat de altitudinea de utilizare și de temperaturile de utilizare.<sup>1, 2</sup>

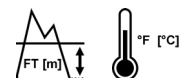

- Ridicătorul nu are o construcție impermeabilă. Nu utilizați în ploaie sau în alte condiții neadecvate.



**Umiditatea poate determina o capacitate redusă de ridicare.**

## APLICAȚII TIPICE

- Fig. 1A — „Pe centrul” panoului de acoperiș (sunt necesare extensii pentru cadrul cu ventuze)
- Fig. 1B — „Pe centrul” panoului de perete orientat orizontal
- Fig. 1C — „Deasupra centrului” panoului de perete orientat vertical

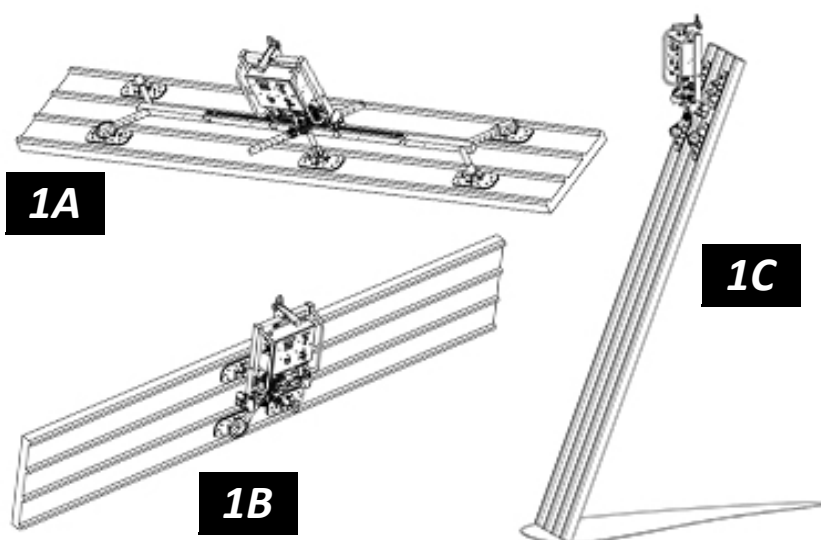

(Vezi „Amplasarea ridicătorului pe sarcină” la pagina 18)

## ELIMINAREA RIDICĂTORULUI

După finalizarea duratei de viață a ridicătorului cu vid (vezi „SPECIFICAȚII” la pagina 3), eliminați-l în conformitate cu toate codurile locale și standardele de reglementare aplicabile.

**Notă:** Pentru baterie pot fi aplicabile reglementări de eliminare speciale.

1..... Deși poate fi posibilă utilizarea ridicătorului la altitudini mari, capacitatea de ridicare este redusă atunci când ridicătorul nu poate atinge intervalul verde de vid de pe manometre. Contactați WPG pentru informații suplimentare.

2..... Se pot implementa măsuri speciale pentru a permite ridicătorului utilizarea în afara intervalului de temperatură specificat. Contactați WPG pentru informații suplimentare.



# UTILIZARE

## ÎNAINTE DE UTILIZAREA RIDICĂTORULUI

Determinați dacă ridicătorul cu vid este adecvat pentru fiecare sarcină (vezi „SPECIFICAȚII” de la pagina 3 și „DOMENIUL DE UTILIZARE” de la pagina 13). Efectuați apoi următoarele operațiuni de pregătire:

### Luarea măsurilor de siguranță

- Efectuați instruirea în toate standardele industriale și de reglementare pentru utilizarea ridicătorului în regiunea dvs.
- Respectați îndrumările asociațiilor profesionale cu privire la fiecare material al sarcinii.



**Citiți toate instrucțiunile și regulile de siguranță înainte de a folosi ridicătorul.**



**Purtați întotdeauna echipamentul personal de protecție adecvat.**

### Selectarea unei limbi pentru afișaj

La prima pornire a ridicătorului, unitatea de control Intelli-Grip® solicită operatorului selectarea unei limbi pentru ecranul LCD. Folosiți butoanele după cum urmează:



- Pentru a derula în jos, apăsați butonul „eliberare” (|→|).
- Pentru a derula în sus, apăsați butonul „fixare” (|←|).
- Pentru a selecta o limbă, apăsați butonul „funcție” (Fn).<sup>1</sup>



*Notă: Un proces similar este folosit pentru a naviga toate meniurile.*

<sup>1</sup>..... Pentru a schimba din nou limba, consultați secțiunea „MENIURILE OPERATORULUI INTELLI-GRIP®” din *MANUALUL DE SERVICE*.

# UTILIZARE

## Efectuarea inspecțiilor și verificărilor

- Urmați „PROGRAMUL DE INSPECȚII” de la pagina 28 și „TESTĂRII” de la pagina 29.
- Întrețineți cele 2 filtre de aer ori de câte ori un rezervor conține lichid sau alte substanțe contaminante, sau dacă un element este murdar (vezi „ÎNTREȚINERE FILTRU DE AER” din *MANUALUL DE SERVICE*).
- Asigurați-vă că soneria de notificare se aude clar la distanța maximă dintre operator și ridicător, chiar dacă există bariere sau obstacole.<sup>1, 2</sup>



**Examinați regulat filtrele de aer și întrețineți-le atunci când este nevoie.**



**Asigurați-vă că soneria de notificare poate fi auzită de la poziția operatorului peste zgomotul de fundal.**

## Verificarea bateriei de 12 volți



**Verificați întotdeauna încărcarea bateriei înainte de fiecare ridicare.**

Dacă ridicătorul este alimentat, un indicator de baterie de pe ecranul LCD afișează nivelul actual al bateriei.<sup>3, 4</sup>

- Dacă energia din baterie se încadrează în intervalul roșu, opriți utilizarea ridicătorului și încărcați bateria (vezi „REÎNCĂRCAREA BATERIEI DE 12 VOLȚI” de la pagina 34).
- Dacă energia din baterie continuă să scadă și încercați fixarea ridicătorului pe o sarcină, soneria de notificare va suna continuu iar pe ecranul LCD se va afișa „Blocaj (baterie 12 V descărcată)”, împreună cu un cod de diagnostic (vezi „CODURI DE DIAGNOSTIC INTELLI-GRIP®” de la pagina 36). În acest caz, trebuie încărcată bateria pentru a continua utilizarea ridicătorului.

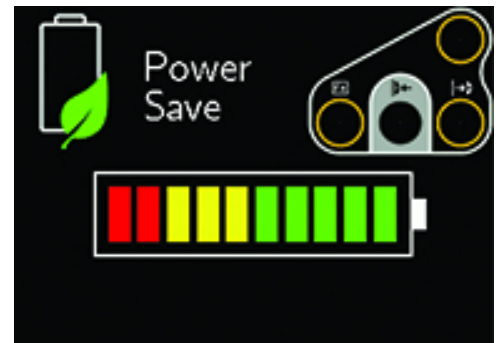

1..... Volumul maxim al soneriei este de 95 dBA la 2' [60 cm]. Dacă se aplică standardele CE, consultați EN 7731 pentru a vă asigura de conformitatea soneriei.

2..... Se furnizează o modalitate convenientă prin „Testul de vid” de la pagina 30 pentru această verificare.

3..... Dacă ridicătorul rămâne în modul „Economisire energie” un timp îndelungat, pompa va intra în funcțiune regulat pentru a testa bateria.

4..... Dacă încărcătorul bateriei este conectat la o sursă de alimentare CA, valoarea de pe indicatorul de baterie nu va fi precisă și poate apărea „Înlocuire baterie 12 V” pe ecranul LCD deoarece sistemul nu poate evalua exact bateria.

# UTILIZARE

## Pregătirea de utilizare a sistemului cu telecomandă

 Transmițătorul radio opțional (fig. 1A) și receptorul radio vă permit activarea funcțiilor de „fixare” și „eliberare” ale ridicătorului de la distanțe de până la 250' [76 m], cu condiția să puteți vedea direct ridicătorul și indicatorii săi de stare.

Pentru a utiliza un ridicător de la distanță, respectați următoarele reguli de siguranță:

- Verificați vizual condiția ridicătorului și a sarcinii înainte de ridicare.

**1A**



- 1 BUTON DE DECONECTARE DE URGENȚĂ
- 2 INDICATOR LUMINOS TRANSMISIE
- 3 BUTON „ELIBERARE”
- 4 BUTON „FIXARE”
- 5 BUTON ALIMENTARE/„FUNCȚIE”



**Asigurați-vă că personalul din apropiere este avertizat cu privire la acțiunile controlate de la distanță.**

- Monitorizați permanent ridicătorul pentru a vă asigura de funcționarea sa corespunzătoare.<sup>1</sup>
- Asigurați-vă de coborârea și susținerea corectă a sarcinii înainte de a o elibera (vezi secțiunile următoare).

*Notă: Pentru a preveni orice transmisie radio, apăsați butonul de deconectare de urgență.<sup>2</sup>*

1..... Sistemul cu telecomandă este proiectat pentru a preveni răspunsul simultan de la mai multe ridicătoare. Cu toate acestea, ridicătoarele comandate prin radio trebuie testate, pentru a vă asigura că fiecare transmițător controlează doar un singur ridicător.

2..... Pentru a reseta butonul de deconectare de urgență, rotiți-l în sens orar și permiteți-i să revină în afară în poziția sa originală.

# UTILIZARE

## PENTRU A ATAȘA VENTUZELE PE O SARCINĂ

Asigurați-vă că suprafețele de contact ale sarcinii și ventuzelor cu vid sunt curate (vezi „Curățarea ventuzei” la pagina 33).



## Amplasarea ridicătorului pe sarcină

1) Amplasați ridicătorul după cum este necesar pentru a susține corect sarcina:

- Pentru a monta panouri de perete cu orientare verticală, ridicătorul este de obicei poziționat „*deasupra centrului*” (fig. 1A).

**1A**

Centrați cadrul cu ventuze de la stânga la dreapta pe sarcină și amplasați ventuzele cu vid către partea de sus din timpul ridicării.



**Atunci când ridicătorul se află deasupra centrului, blocați zăvoarele de înclinare.**

Asigurați-vă că zăvoarele de înclinare sunt blocate pentru a evita eliberarea accidentală a sarcinii și avarierea ridicătorului (vezi „PENTRU ÎNCLINAREA SARCINII” la pagina 24).



# UTILIZARE

- Pentru a monta panouri de acoperiș și panouri perete cu orientare orizontală, ridicătorul trebuie poziționat „la centru” (fig. 1B).

Centrați cadrul cu ventuze până la 2" [5 cm] de centrul sarcinii, pentru a evita înclinarea accidentală și avarierea ridicătorului.<sup>1</sup>

**1B**



- 2) Asigurați-vă că toate ventuzele cu vid se fixează pe sarcină și că încărcarea este uniformă. Consultați sarcina nominală pe ventuză.
- 3) Amplasați ventuzele cu vid în contact cu suprafața sarcinii.



**Evitați interferența dintre punctul de ridicare și sarcină.**

*Notă: Amplasați tubul reglabil al punctului de ridicare (elementul 1 din fig. 3A) după cum este necesar pentru a evita interferența cu sarcina (elementul 2 din fig. 3A) în timpul ridicării sau înclinării (vezi „MONTAJ” la pagina 7). Nerespectarea acestei instrucțiuni poate conduce la avarierea ridicătorului și sarcinii (încercuită în fig. 3A) sau determina eliberarea neașteptată a sarcinii.*

**3A**

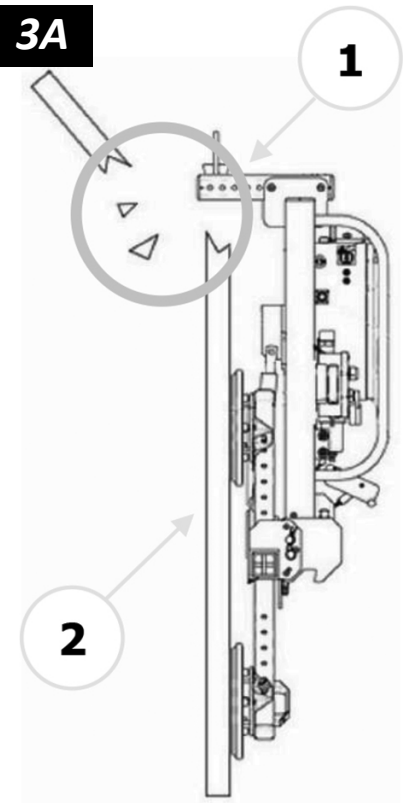

1..... Ridicătorul este proiectat pentru a susține greutatea maximă a sarcinii atunci când centrul de greutate al sarcinii se află la 2" [5 cm] de punctul central al cadrului cu ventuze. Sarcinile descentrate se pot înclina neașteptat.

# UTILIZARE

## Cuplarea alimentării ridicătorului

Apăsați butonul de alimentare al ridicătorului (☰, fig. 1A). Pompa de vid va funcționa timp de câteva secunde, aceasta fiind o funcție normală de auto-diagnoză pentru Intelli-Grip®.

Ridicătorul testează automat bateria de 9 volți pentru soneria de informare de fiecare dată când este pornit. Dacă bateria se consumă, ecranul LCD afișează „Înlocuire baterie 9V?” iar soneria sună o dată pe minut. Înlocuiți bateria după cum este necesar (vezi „ÎNLOCUIRE BATERIE SONERIE DE NOTIFICARE” de la pagina 35).



 Pentru a folosi sistemul de telecomandă opțional, apăsați scurt butonul de pornire (☰, fig. 1B) de pe stația radio pentru a îl activa.<sup>1</sup>

*Notă: Atunci când mențineți apăsat orice buton de pe stație, indicatorul luminos de transmisie clipește cu culoarea verde dacă este activată stația.*



## Etanșarea ventuzelor pe sarcină



Apăsați butonul de „fixare” al ridicătorului (↵, fig. 1C).

 **Mențineți funcția de „fixare” activată în timpul ridicării.**



1..... Stația radio se oprește automat după o perioadă de inactivitate.

# UTILIZARE

 Pentru a folosi sistemul de telecomandă opțional, apăsați butonul de „fixare” (, fig. 1D) de pe stția radio.

**1D**



Pompa de vid va funcționa până când ventuzele cu vid se fixează complet. Dacă durează prea mult fixarea ridicătorului, soneria de notificare va emite un sunet iar ecranul LCD va afișa „Vidul nu crește normal”, împreună cu un cod de diagnostică (vezi „CODURI DE DIAGNOSTIC INTELLI-GRIP®” de la pagina 36). În acest caz apăsați cu putere ridicătorul pe sarcină pentru a ajuta fixarea ventuzelor.<sup>1</sup>

## Citirea manometrelor de vid

Cele 2 manometre de vid ale sistemului dual de vid afișează nivelul actual al vidului în inch pozitivi coloană de Hg și în presiune negativă în kPa:

- Interval *verde* ( $\geq 16$ " Hg [-54 kPa]): Nivelul vidului este suficient pentru a ridica sarcina maximă (fig. 1A).
- Interval *Roșu* ( $< 16$ " Hg [-54 kPa]): Nivelul vidului *nu* este suficient pentru a ridica sarcina maximă (fig. 1B).<sup>2</sup>

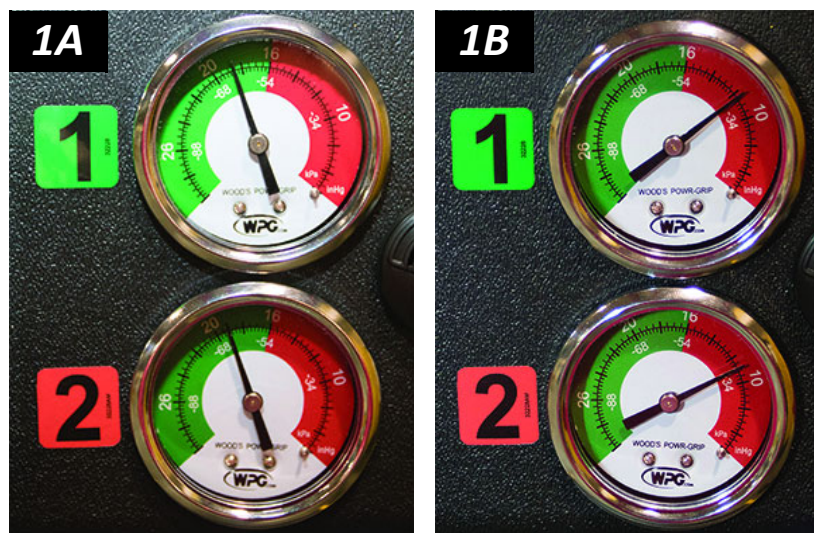

Dacă durează peste 5 secunde ca nivelul vidului să atingă 5" Hg [-17 kPa] pe oricare dintre manometre, apăsați pe ventuza cu vid care nu a fost încă fixată. După fixarea ventuzelor, ridicătorul va putea menține vidul suficient pentru ridicare, cu excepția utilizării deasupra altitudinii maxime de funcționare.<sup>3</sup> În caz contrar, efectuați „Testul de vid” de la pagina 30.

1..... Chiar dacă o ventuză cu vid se deformează în timpul transportului sau depozitării, această condiție se corectează de la sine cu utilizarea continuă.

2..... Culoarele de pe manometru nu corespund culorilor circuitului.

3..... Dacă ridicătorul este utilizat deasupra altitudinii maxime de funcționare (vezi „SPECIFICAȚII” de la pagina 3), acesta poate să nu furnizeze vidul suficient pentru ridicare. Contactați WPG pentru informații suplimentare.

# UTILIZARE

## RIDICAREA ȘI DEPLASAREA SARCINII



***Bara de ridicare trebuie să fie verticală pentru ridicarea sarcinii.***

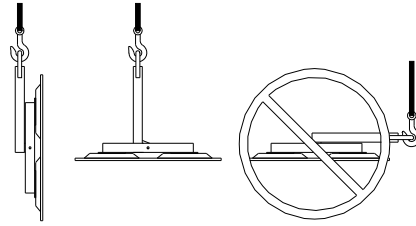

## Interpretarea indicatorului luminos de ridicare



Atunci când ridicătorul cu vid este pregătit pentru a ridica sarcina nominală maximă, indicatorul luminos de ridicare se aprinde automat iar pompa de vid se oprește temporar, pentru a conserva energia din baterie.



***Nu ridicați niciodată sarcina decât dacă este aprins indicatorul luminos de ridicare, deoarece o ridicare prematură poate determina eliberarea sarcinii și accidentarea.***

## Observarea indicatorilor de vid

Observați atât indicatorul luminos de vid cât și ambele manometre de vid în timpul întregii operațiuni de ridicare (fig. 1A).



***Asigurați-vă că toți indicatorii de vid sunt complet vizibili.***

Pompa de vid pornește și se oprește pentru a remedia orice scurgere. Cu toate acestea, dacă viteza de scurgere este mai mare decât cea normală, soneria de notificare va emite un sunet iar ecranul LCD va afișa „Scădere vid în circuitul #”, împreună cu un cod de diagnostic (vezi „CODURI DE DIAGNOSTIC INTELLI-GRIP®” de la pagina 36).<sup>1</sup> Asemenea scurgeri pot determina descărcarea mai rapidă a bateriei.



1A

***Dacă pompa de vid nu poate remedia scurgerea***, soneria de notificare va emite un sunet continuu, indicatorul luminos de ridicare se stinge, iar ecranul LCD va afișa „VID INSUFICIENT!”, împreună cu un cod de diagnostic (vezi „CODURI DE DIAGNOSTIC INTELLI-GRIP®” de la pagina 36). Dacă se produce acest lucru:

1..... Detectarea automată a scurgerii **nu** înlocuiește efectuarea „Testul de vid” de la pagina 30, conform cerinței „PROGRAMUL DE INSPECȚII” de la pagina 28 și „PROGRAMUL DE INSPECȚII” de la pagina 28. Se poate regla sensibilitatea detectării scurgerii (vezi „MENIURI OPERATOR INTELLI-GRIP®” din *MANUALUL DE SERVICE*).



# UTILIZARE

1) Păstrați distanța persoanelor de sarcina suspendată până când aceasta poate fi coborâtă în siguranță pe un suport stabil.



**Păstrați distanța de orice sarcină suspendată atunci când indicatorii avertizează un nivel scăzut de vid.**

2) Opriți utilizarea ridicătorului până când poate fi identificată cauza pierderii de vid: Efectuați „Inspekția ventuzei” de la pagina 32 și „Testul de vid” de la pagina 30.

3) Remediați orice erori înainte de a reporni utilizarea normală a ridicătorului.

## Controlul ridicătorului și sarcinii

Atunci când ridicătorul este pregătit, folosiți echipamentul de ridicare pentru a ridica după caz ridicătorul și sarcina.

Folosiți o manetă de control (încercuită în fig. 1A) pentru a menține ridicătorul și sarcina în poziția cerută.

După ce există spațiu suficient, sarcina poate fi deplasată conform cerințelor.

Dacă ridicătorul este poziționat „*deasupra centrului*” pe o sarcină cu orientare orizontală, atunci când nu se imobilizează blocajele de înclinare se poate produce eliberarea neașteptată a sarcinii sau avarierea ridicătorului (vezi „PENTRU ÎNCLINAREA SARCINII” la pagina 24).

Dacă sarcina este poziționată „*pe centru*”, aceasta poate fi înclinată conform cerințelor după ce există un spațiu suficient (vezi „PENTRU ÎNCLINAREA SARCINII” la pagina 24).

## În caz de pană de curent

În cazul unei baterii defecte sau unei avarii în sistemul electric, soneria de notificare va emite un sunet continuu.

Deși rezervoarele cu vid de rezervă sunt proiectate pentru susținerea sarcinii timp de cel puțin 5 minute fără alimentare, acest lucru depinde de mulți factori, inclusiv „CARACTERISTICILE SARCINII” la pagina 13 și starea ventuzelor cu vid (vezi „ÎNTREȚINEREA VENTUZEI CU VID” la pagina 32).

Dacă intervine o pană de curent, păstrați distanța persoanelor de sarcina suspendată până când aceasta poate fi coborâtă în siguranță pe un suport stabil. Remediați orice erori înainte de a reporni utilizarea normală a ridicătorului.



**Păstrați distanța de orice sarcină în timpul unei pene de curent.**



1A

# UTILIZARE

## PENTRU ÎNCLINAREA SARCINII



**Asigurați-vă că sarcina este corect poziționată pe ridicător (conform instrucțiunilor anterioare).**

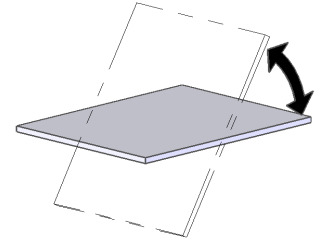

- 1) Asigurați-vă că sarcina are spațiu suficient pentru a se înclina fără a intra în contact cu persoane sau obiecte.
- 2) Folosiți manetele de control, cablurile de control sau alte mijloace adecvate pentru a controla permanent sarcina.
- 3) Respectați procedura corespunzătoare:

## Înclinarea sarcinilor atunci când ridicătorul este amplasat „Deasupra centrului”



**Atunci când ridicătorul se află „deasupra centrului”, blocați zăvoarele de înclinare.**

Asigurați-vă că zăvoarele de înclinare sunt blocate (fig. 1A - vezi „Utilizarea blocajelor de înclinare” la pagina 25), pentru a evita eliberarea accidentală a sarcinii și avarierea ridicătorului sau sarcinii.

Sarcina se va înclina automat din poziția orizontală în cea verticală atunci când este ridicată.

Pentru a înclina sarcina din poziție verticală în cea orizontală, folosiți instalația de ridicat pentru a coborî sarcina până când muchia sa inferioară este susținută corespunzător. Deplasați apoi ridicătorul înainte și în jos până când sarcina atinge orientarea orizontală.



## Înclinarea sarcinilor atunci când ridicătorul este amplasat „La centru”

Deblocați zăvoarele de înclinare (vezi „Utilizarea blocajelor de înclinare” la pagina 25) și pregătiți-vă pentru o mișcare la începerea înclinării sarcinii. Ridicați sau apăsați în jos cadru cu ventuze pentru a înclina sarcina conform cerințelor (fig. 2A). Continuați să apăsați după cum este necesar pentru a păstra orientarea sarcinii.

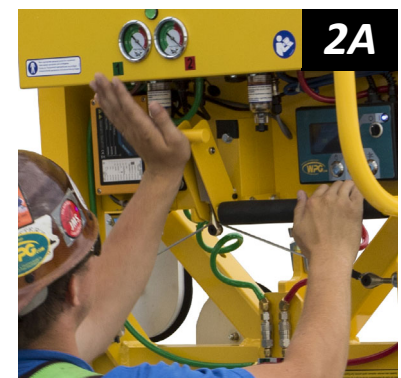
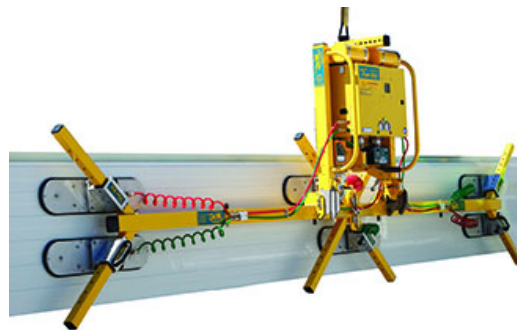

# UTILIZARE

O sarcină în consolă poate necesita eliberarea cadrlui cu ventuze pe măsură ce sarcina se apropie de poziția orizontală. În acest caz folosiți ventuze de mână, cabluri de control sau alte mijloace adecvate pentru a controla sarcina.

## Utilizarea blocajelor de înclinare

Cadrul cu ventuze se blochează automat în poziție atunci când sarcina atinge poziția verticală sau pe cea orizontală, cu excepția cazului în care blocajele de înclinare sunt blocate.

Dacă doriți funcționarea automată a blocajelor de înclinare, apăsați maneta de control a înclinării *parțial* în sus (fig. 1A). Începeți înclinarea sarcinii și apoi eliberați maneta de control.<sup>1</sup>



Dacă doriți să **fixați** blocajele de înclinare astfel încât acestea să *nu* cupleze la niciun moment în timpul înclinării, apăsați maneta de control a înclinării *complet* în sus până când cuplează în poziția dezactivată (fig. 1B).



Dacă înclinarea nu este necesară, mențineți blocajele de înclinare cuplate (fig. 1C) pentru a preveni avariarea sarcinii sau accidentarea.

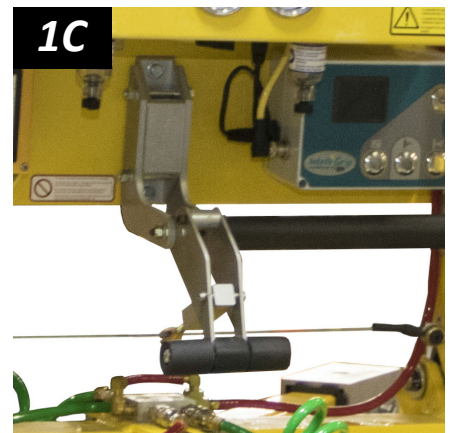

1..... Blocarea automată se poate dezactiva prin menținerea manetei de control astfel încât blocajele de înclinare să nu cupleze.

# UTILIZARE

## PENTRU ELIBERAREA VENTUZELOR DE PE SARCINĂ



**Asigurați-vă că sarcina este în repaus și complet susținută înainte de a elibera ventuzele cu vid.**

- 1) Apăsați butonul „funcție” (Fn, fig. 1A) și butonul „eliberare” (|→), fig. 1A). Dacă etanșarea cu vid nu este eliberată, urmați instrucțiunile de pe ecranul LCD.



Pentru a folosi sistemul opțional cu telecomandă, apăsați butonul „funcție” (  , fig. 1B) și butonul „eliberare” ( |→), fig. 1B) de pe transmițătorul radio.



1B



*Notă: Stroboscopul (fig. 1C) este aprins atunci când este menținut apăsat butonul „funcție” sau „eliberare”, pentru a indica operatorului faptul că sunt transmise semnale și pentru a avertiza pe ceilalți că operatorul poate elibera sarcina.*

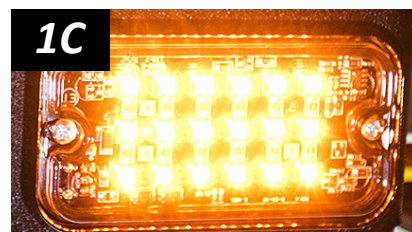

- 2) Continuați să țineți apăstate butoanele „funcție” și „eliberare” până când ventuzele cu vid eliberează complet sarcina. În caz contrar, ridicătorul cu vid va reveni automat la modul „fixare”.<sup>1</sup>



**Nu deplasați ridicătorul până când ventuzele nu eliberează complet, deoarece o asemenea deplasare poate determina avarierea sarcinii sau accidentarea personală.**

După eliberarea cu succes a sarcinii, ridicătorul activează automat modul „Economisire energie”.

- 3) Înainte de a ridica o altă sarcină, efectuați Inspecția la fiecare ridicare (vezi “PROGRAMUL DE INSPECȚII” la pagina 28).

1..... Se poate folosi o funcție de „Eliberare cronometrată” pentru a asista la separarea ridicătorului de sarcină: Mențineți apăstate butoanele „funcție” și „eliberare” până când pe ecranul LCD apare o săgeată galbenă. Apăsați apoi butonul „funcție” de 2 sau mai multe ori. Prin aceasta se prelungește modul eliberare cu 5 secunde pentru fiecare apăsare suplimentară.

# UTILIZARE

## DUPĂ UTILIZAREA RIDICĂTORULUI

- 1) Apăsați butonul alimentare (⏻, fig. 1A) și butonul funcție (Fn, fig. 1A) pentru a decupla alimentarea ridicătorului cu vid.

**Atenție:** Nu puteți ridicătorul pe suprafețe care ar putea murdări sau avaria ventuzele cu vid.

- 2) Amplasați suporturi stabile sub centrul cadrlui cu ventuze și extensiilor de cadru cu ventuze, după cum este necesar.
- 3) Folosiți instalația de ridicat pentru a coborî ușor ridicătorul pe un suport stabil. Detașați apoi cârligul de ridicare de la punctul de ridicare.
- 4) Pentru a transporta ridicătorul, asigurați-l în containerul original de transport cu prinderile originale sau unele similare.



## Depozitarea ridicătorului

- 1) Folosiți capacele furnizate pentru a menține ventuzele cu vid curate (fig. 1B).

**!!-CE-!!** Pentru a preveni răsturnarea ridicătorului pe suprafețele relativ orizontale, amplasați ventuzele cu vid cu fața în jos pe o suprafață curată, nivelată și plată. Coborâți apoi bara de ridicare și amplasați un suport sub punctul de ridicare.



- 2) Încărcați complet bateria și repetați la fiecare 6 luni (vezi „REÎNCĂRCAREA BATERIEI DE 12 VOLȚI” la pagina 34).

- 3) Deconectați conectorii electrici (fig. 3A-C) pentru a preveni descărcarea bateriei.

- 4) Depozitați ridicătorul într-un loc curat și uscat.

Depozitați bateria la temperaturi între 32 ° și 70 °F [0 ° - 21 °C]. Evitați depozitarea la peste 100 °F [38 °C].

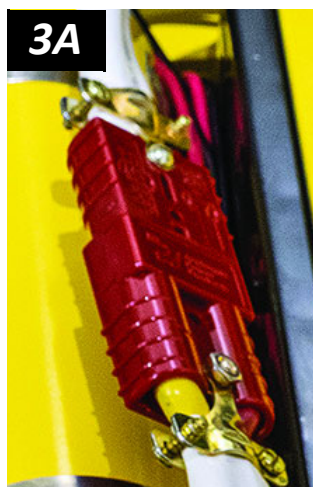

# INSPECȚII SI VERIFICĂRI

## PROGRAMUL DE INSPECȚII

Efectuați inspecțiile conform următorului program de frecvență. Dacă se depistează orice eroare, remediați-o și efectuați inspecția cea mai frecventă înainte de a folosi ridicătorul cu vid.

*Notă: Dacă ridicătorul se folosește mai puțin de 1 zi într-o perioadă de 2 săptămâni, efectuați Inspecția periodică înainte de a-l folosi.*

Acțiune	La fiecare ridicare	Frecventă <sup>1</sup> (La fiecare 20 - 40 de ore)	Periodică <sup>2</sup> (La fiecare 250 - 400 de ore)
Examinați <u>ventuzele cu vid</u> pentru substanțe contaminante sau avariere (vezi „Inspecția ventuzei” de la pagina 32).	✓	✓	✓
Examinați suprafața sarcinii pentru substanțe contaminante sau resturi.	✓	✓	✓
Examinați avarierea comenzilor și indicatoarelor.	✓	✓	✓
Examinați avarierea structurii ridicătorului.		✓	✓
Examinați avarierea sistemului de vid (inclusiv <u>ventuzele cu vid</u> , fittingurile și furtunurile).		✓	✓
Examinați <u>filtrele de aer</u> pentru condiții care necesită întreținere (vezi „ÎNTREȚINERE FILTRU DE AER” din <i>MANUALUL DE SERVICE</i> ).		✓	✓
Efectuați „Testul de vid” de la pagina 30.		✓	✓
Verificați vibrațiile sau zgomotele anormale în timpul utilizării ridicătorului.		✓	✓
 Dacă ridicătorul este echipat cu sistem cu telecomandă, efectuați „Testul sistemului cu telecomandă” de la pagina 31.		✓	✓
Examinați întregul ridicător pentru urme de: <ul style="list-style-type: none"> <li>• slăbire, uzare excesivă sau corodare excesivă</li> <li>• deformări, fisuri, indentații pe componentele structurale sau funcționale</li> <li>• tăieturi în ventuzele sau furtunurile de vid</li> <li>• orice alte condiții periculoase</li> </ul>			✓
Inspectați întreg sistemul electric pentru avariere, uzare sau contaminare potențial periculoasă, în conformitate cu toate codurile și standardele de reglementare locale. <b>Atenție:</b> <i>Folosiți metode adecvate de curățare pentru fiecare piesă electrică, conform specificațiilor din coduri și standarde. Curățarea neadecvată poate avaria piesele.</i>			✓

1..... Inspecția frecventă este de asemenea necesară atunci când ridicătorul a fost scos din funcțiune timp de 1 lună sau mai mult.

2..... Inspecția periodică este de asemenea necesară atunci când ridicătorul a fost scos din funcțiune timp de 1 an sau mai mult. Păstrați înregistrările scrise ale tuturor Inspecțiilor periodice. Dacă este necesar, trimiteți ridicătorul la WPG sau la un distribuitor autorizat pentru reparații (vezi „GARANȚIE LIMITATĂ” de la pagina 46).

# INSPECȚII SI VERIFICĂRI

## TESTĂRII

Efectuați următorul test pentru a determina dacă o suprafață a sarcinii este prea poroasă sau prea rugoasă:

### Testul de compatibilitate ridicător/sarcină<sup>1</sup>

- 1) Asigurați-vă de funcționarea corectă a sistemului generator de vid (vezi „Testul de vid” la pagina 30).
- 2) Curățați riguros suprafața sarcinii și ventuzele cu vid (vezi „Curățarea ventuzei” la pagina 33).<sup>2</sup>
- 3) Amplasați sarcina în poziție verticală pe un suport stabil.<sup>3</sup>
- 4) Fixați ventuzele cu vid de sarcină conform instrucțiunilor anterioare.
- 5) După ce pompa de vid se oprește din funcționare, mențineți apăsat butonul „funcție” (Fn) și butonul „alimentare” (⏻) timp de cel puțin 5 secunde pentru a decupla alimentarea ridicătorului cu vid.

*Notă: În acest timp pe ecranul LCD se va afișa „ATENȚIE! Este fixată sarcina?”, soneria de notificare va suna rapid și stroboscopul se va aprinde.*

- 6) Ridicați sarcina pe o distanță minimă, pentru a vă asigura că este susținută de ridicător.
- 7) Observați fiecare manometru de vid: **Începând de la nivelul de vid de 16" Hg [-54 kPa], ridicătorul trebuie să mențină un nivel de vid mai mare decât 12" Hg [-41 kPa] timp de 5 minute.**<sup>4</sup> În caz contrar, ridicarea acestei sarcini necesită măsuri suplimentare de precauție (de ex. o chingă de ridicare). Contactați WPG pentru informații suplimentare.
- 8) Coborâți sarcina *după* 5 minute sau *înainte* ca nivelul de vid să scadă la 12" Hg [-41 kPa].



**Luați măsuri de precauție pentru căderea sarcinii în timpul testului.**

1..... „Coeficientul de frecare ventuză-sarcină” (Vezi pagina 32) poate afecta rezultatul acestui test.

2..... Sarcinile contaminate pot de asemenea determina funcționarea frecventă sau continuă a pompei de vid. Deoarece pomparea excesivă reduce rapid energia bateriei, curățați sarcina ori de câte ori este posibil.

3..... Pentru ridicătoare orizontale, amplasați sarcina în poziție orizontală.

4..... Conform cerințelor CE, ridicătorul trebuie să mențină un nivel de vid **mai mare decât 8" Hg [-27 kPa]**.

# INSPECȚII SI VERIFICĂRI

Efectuați următoarele teste înainte de a pune în funcțiune a ridicătorului și după fiecare reparație, atunci când este cerut în „PROGRAMUL DE INSPECȚII” la pagina 28, sau oricând este necesar:

## Teste operaționale

Testați toate caracteristicile și funcțiile ridicătorului (vezi „FUNCȚII DE UTILIZARE” și „UTILIZARE”).

## Testul de vid

- 1) Curățați fețele tuturor ventuzelor cu vid (vezi „Curățarea ventuzei” la pagina 33).
- 2) Folosiți o sarcină de test cu greutate egală cu capacitatea maximă, cu o suprafață curată, uniformă, neporoasă și alte „CARACTERISTICILE SARCINII” adecvate (vezi pagina 13).<sup>1</sup>
- 3) Fixați ridicătorul pe sarcina de test conform instrucțiunilor anterioare. După ce pompa de vid se oprește din funcționare, nivelul de vid va apărea în intervalul verde pe fiecare dintre manometrele de vid.
- 4) Ridicați sarcina pe o distanță minimă. Mențineți apoi apăsat butonul „funcție” (Fn) și butonul „alimentare” (⏻) timp de cel puțin 5 secunde pentru a decupla alimentarea ridicătorului.<sup>2</sup>
- 5) Observați manometrele de vid: *Nivelul vidului nu trebuie să scadă cu mai multe de 4" Hg [-14 kPa] în 5 minute.*
- 6) Coborâți sarcina după 5 minute sau atunci când un ridicător nu trece testul și eliberați sarcina conform instrucțiunilor anterioare.
- 7) Personalul calificat de service trebuie să remedieze orice avarie din sistemul de vid înainte ca ridicătorul să poată fi repus în funcțiune.<sup>3</sup>



**Luați măsuri de precauție pentru căderea sarcinii în timpul testului.**



**Nu folosiți niciodată un ridicător care nu a trecut testul.**

1..... Sarcina trebuie să aibă o suprafață plată sau o curbură care să nu depășească cea pentru care este proiectat ridicătorul (dacă se aplică).

2..... În acest timp pe ecranul LCD se va afișa „ATENȚIE: Este fixată sarcina?”, soneria de notificare va suna și stroboscopul se va aprinde.

3..... Pentru informații suplimentare, căutați numărul de model pentru ridicătorul dvs la [www.WPG.com](http://www.WPG.com) și selectați legătura „Depanare” de pe pagina produsului.



# INSPECȚII SI VERIFICĂRI

## Test sarcină nominală<sup>1</sup>

Următorii pași trebuie efectuați sau supravegheați de către o persoană calificată:<sup>2</sup>

- 1) Folosiți o sarcină de test care cântărește 125% ( $\pm 5\%$ ) din sarcina nominală maximă și are „CARACTERISTICILE SARCINII” adecvate (vezi pagina 13).
- 2) Fixați ventuzele cu vid de sarcină conform instrucțiunilor anterioare.
- 3) Amplasați sarcina pentru a produce efortul cel mai mare pe ridicător, conform cu „DOMENIUL DE UTILIZARE” la pagina 13.
- 4) Ridicați sarcina pe o distanță minimă și lăsați-o suspendată timp de 2 minute.
- 5) După finalizarea testului, coborâți și desprindeți sarcina conform instrucțiunilor anterioare.
- 6) Inspectați ridicătorul pentru orice avariere cauzată de efort și reparați sau schimbați piesele conform necesităților pentru efectuarea cu succes a testului.
- 7) Elaborați un raport scris pentru test și păstrați-l la dosar.



**Luați măsuri de precauție pentru căderea sarcinii în timpul testului.**



**Nu folosiți niciodată un ridicător care nu a trecut testul.**

## Testul sistemului cu telecomandă

 Dacă ridicătorul este echipat cu un sistem cu telecomandă, testați-l la locul de utilizare normal al ridicătorului. Folosiți stația radio pentru a activa fiecare dintre funcțiile telecomandate.<sup>3</sup> Variați direcția transmițătorului și distanța de ridicător, pentru a vă asigura de eficacitatea transmisiilor.<sup>4</sup>

Dacă sistemul de telecomandă nu funcționează corect...

- bateria stației radio poate necesita înlocuire, sau;
- suprafețele metalice sau alte suprafețe care conduc curentul electric pot cauza interferență radio. Repoziționați transmițătorul pentru transmiterea eficace a semnalelor.

Dacă problema persistă, variați condițiile de test pentru a determina dacă există interferență radio în mediul de lucru sau dacă nu funcționează sistemul de telecomandă. Remediați orice avarie înainte de a folosi sistemul de telecomandă.

1..... Se poate folosi o simulare echivalentă. Contactați WPG pentru informații suplimentare.

2..... O „persoană calificată” a demonstrat cu succes capacitatea de rezolvare a problemelor legate de subiect și lucru, deținând fie o licență recunoscută în domeniul aplicabil sau un certificat sau calificare profesională, sau prin deținerea cunoștințelor, instruirii și experienței extensive.

3..... Folosiți un material de test cu „CARACTERISTICILE SARCINII” adecvate (vezi pagina 13) pentru a testa funcțiile de „fixare” și „eliberare”.

4..... Acestea pot necesita asistența unei persoane în apropierea ridicătorului, care să verifice funcționarea corespunzătoare a funcțiilor.

# ÎNTREȚINERE

Note: Consultați **MANUAL DE SERVICE #36105** atunci când este cazul. Consultați secțiunea finală pentru diagrame de cablaj.

## ÎNTREȚINEREA VENTUZEI CU VID

### Coeficientul de frecare ventuză-sarcină

Coeficientul de frecare reprezintă capacitatea ridicătorului de a rezista alunecării sarcinii.<sup>1</sup> Sarcina nominală maximă presupune un coeficient de frecare 1,0, în baza testării ventuzelor cu vid curate, noi, din cauciuc standard, pe sticlă curată, uscată, normală. **Dacă ridicătorul este folosit în alte condiții, atunci o persoană calificată trebuie să determine mai întâi capacitatea efectivă de ridicare.**<sup>2</sup>



Expunerea îndelungată la căldură, substanțe chimice sau lumină ultravioletă poate reduce coeficientul de frecare al ventuzelor cu vid. Înlocuiți ventuzele, împreună cu inserțiile sau inelele de etanșare schimbabile, la fiecare 2 ani sau mai des, dacă este cazul.

### Inspecția ventuzei

Inspectați fiecare ventuză cu vid (fig. 1A) conform „PROGRAMUL DE INSPECȚII” la pagina 28 și remediați următoarele

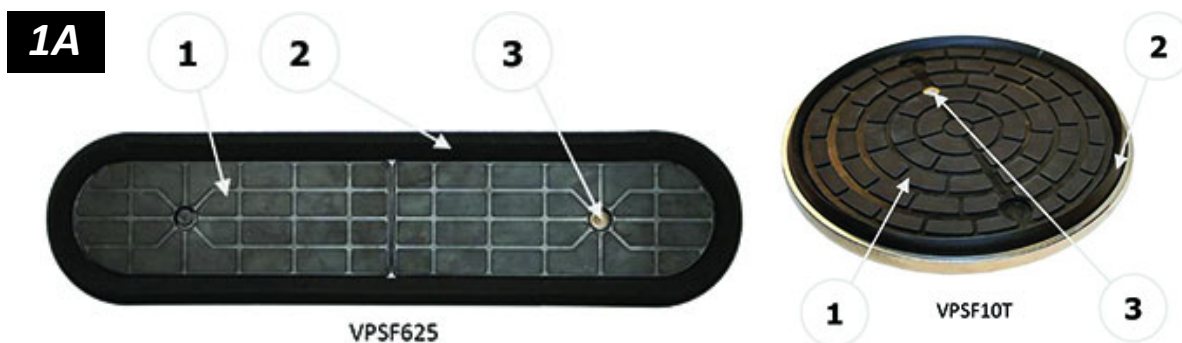

defecțiuni înainte de a folosi ridicătorul (vezi „PIESE DE SCHIMB”, dacă este cazul):

- Substanțe contaminante pe față (elementul 1 din fig. 1A) sau buzele de etanșare (elementul 2 din fig. 1A).
- Sita de filtrare (elementul 3 din fig. 1A) lipsește de pe față.
- Crestături, tăieturi sau zgârieturi pe buzele de etanșare.



**Înlocuiți orice inserție de ventuză sau inel de etanșare cu buze de etanșare avariate (vezi „PENTRU ÎNLOCUIREA INSERȚIILOR DIN VENTUZELE VPFS625” la pagina 44 și „PENTRU ÎNLOCUIREA GARNITURII DE ETANȘARE ÎN VENTUZELE VPFS10T” la pagina 43).**

1..... Nu se aplică pentru ridicătoare orizontale.

2..... O „persoană calificată” a demonstrat cu succes capacitatea de rezolvare a problemelor legate de subiect și lucru, deținând fie o licență recunoscută în domeniul aplicabil sau un certificat sau calificare profesională, sau prin deținerea cunoștințelor, instruirii și experienței extensive.

# ÎNTREȚINERE

1A



## Curățarea ventuzei

- 1) Curățați periodic fața fiecărei ventuze cu vid (fig. 1A) folosind apă cu săpun sau alte substanțe de curățare diluate, pentru a elimina uleiul, praful și alte substanțe contaminante.

Diluanții, produsele pe bază de petrol (inclusiv kerosen, benzină și motorină) sau orice alte substanțe chimice agresive pot avaria ventuzele.



***Nu folosiți niciodată substanțe chimice agresive pe ventuze.***

Multe substanțe de condiționare pentru cauciuc pot lăsa o peliculă periculoasă pe ventuze.



***Nu folosiți niciodată substanțe de condiționare pentru cauciuc pe ventuze.***

- 2) Preveniți intrarea lichidului în sistemul de vid prin gaura de aspirație de pe fața ventuzei.
- 3) Ștergeți fața ventuzei pentru a o curăța, folosind un burete curat sau o lavetă fără scame pentru a aplica substanța de curățare.<sup>1</sup>
- 4) Permiteți uscarea completă a ventuzei înainte de utilizarea ridicătorului.

1..... Se poate folosi o perie cu peri care nu deteriorează cauciucul pentru a îndepărta contaminanții prinși de buzele de etanșare. Dacă aceste metode de curățare eșuează, contactați WPG sau un distribuitor autorizat pentru asistență.

# ÎNTREȚINERE

## REÎNCĂRCAREA BATERIEI DE 12 VOLȚI<sup>1</sup>

Încărcați bateria oricând indicatorul bateriei arată o energie redusă.<sup>2</sup> **Atenție:** Asigurați-vă că *alimentarea ridicătorului este decuplată*.

Identificați tensiunea de intrare marcată pe încărcătorul de baterie și cuplați-l la o sursă de alimentare corespunzătoare.<sup>3</sup>



**Asigurați-vă că sursa de alimentare este echipată cu întrerupător de circuit de împământare.**

Apăsați butonul „MOD” și selectați modul „NORMAL”.

Luminile 1-4 indică nivelul de încărcare atins.<sup>4</sup> Atunci când bateria este complet încărcată, lumina 4 (verde) se aprinde iar încărcătorul intră în modul de întreținere.

Încărcarea completă a bateriei nu ar trebui să dureze mai mult de 8 ore.<sup>5</sup> După atingerea nivelului 3, încărcătorul evaluează starea bateriei. Dacă bateria necesită înlocuire, lumina roșie de eroare a încărcătorului (!) se aprinde (vezi „PIESE DE SCHIMB” de la pagina 45).

Înainte de a repune în funcțiune ridicătorul, reverificați bateria conform instrucțiunilor anterioare.

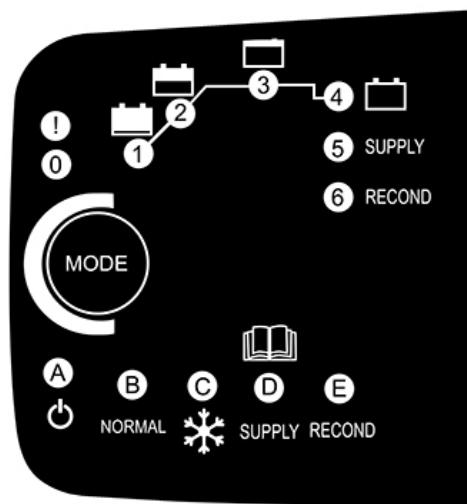

1..... Puteți folosi un încărcător de baterie diferit de cel furnizat, cu condiția să fie proiectat pentru 12 volți CC, tip AGM, baterii plumb-acid. Deconectați bateria de la sistemul de generare a vidului înainte de încărcare.

2..... Pentru a mări la maximum durata de viață a bateriei, încărcați-o imediat după fiecare utilizare.

3..... Orice sursă de alimentare externă trebuie să fie conformă cu toate codurile locale aplicabile. Ridicătorul nu este proiectat pentru utilizare în timp ce încărcătorul este conectat la alimentarea CA.

4..... Dacă niciuna dintre luminile de încărcare nu se aprinde, conexiunea bateriei sau însăși bateria pot fi avariate. Dacă lumina roșie de eroare (!) se aprinde imediat, pot fi inversate cablurile bateriei sau bornele încărcătorului pot fi în scurtcircuit; după remedierea problemei încărcătorul ar trebui să funcționeze normal. Lumina roșie de eroare poate indica și alte probleme, în funcție de modul selectat și de nivelul de încărcare; dacă este nevoie, contactați WPG pentru asistență.

5..... Încărcătorul reduce automat puterea de încărcare atunci când bateria este complet încărcată.

# ÎNTREȚINERE

## ÎNLOCUIRE BATERIE SONERIE DE NOTIFICARE



- 1) Decuplați alimentarea ridicătorului.
- 2) Eliberați suportul bateriei de sonerie apăsând în interior și în lateral, în direcția marcată pe suport.
- 3) Scoateți afară tava cu bateria (fig. 3A).
- 4) Montați o nouă baterie de 9 volți, respectând marcajele de polaritate.
- 5) Puneți tava cu baterie înapoi în poziție.
- 6) Cuplați alimentarea ridicătorului pentru a testa noua baterie.



# ÎNTREȚINERE

## CODURI DE DIAGNOSTIC INTELLI-GRIP®

Consultați următorul tabel atunci când se afișează un cod de diagnostic pe ecranul LCD. Codurile sunt listate în ordine alfanumerică. Dacă problema nu este rezolvată folosind Explicațiile/Instrucțiunile, contactați personalul de service calificat. Toate piesele relevante sunt listate în „PIESE DE SCHIMB” la pagina 45.

Chei  = sună soneria  = sună continuu soneria  = clipește  
e:

Cod	Mesaj afișat	Tip sonerie	Activitate stroboscop	Explicații/Instrucțiuni
B00	„Baterie 12V descărcată (#)”	1 sunet la fiecare 2 secunde	(niciunul)	Încărcați <u>bateria</u> 12 V sau, dacă este cazul, înlocuiți-o (vezi „REÎNCĂRCAREA BATERIEI DE 12 VOLȚI” la pagina 34). O baterie rece poate necesita încălzire și/sau încărcare mai frecventă.
B01	„Blocaj (baterie 12V descărcată) (#)”	continuu	(niciunul)	După activarea modului „Economisire energie”, funcțiile de „fixare” și „eliberare” sunt blocate deoarece energia din <u>bateria</u> de 12 V nu este suficientă. Încărcați bateria înainte de următoarea ridicare (vezi „REÎNCĂRCAREA BATERIEI DE 12 VOLȚI” la pagina 34).
B02	„Înlocuire baterie 12V?”	1 sunet pe minut	(niciunul)	Verificați starea <u>bateriei</u> de 12 V (vezi „Verificarea bateriei de 12 volți” la pagina 16 și „REÎNCĂRCAREA BATERIEI DE 12 VOLȚI” la pagina 34). Deoarece o baterie rece poate activa prematur această notificare, încălziți bateria și reverificați atunci când este cazul. Înlocuiți bateria după caz. Notă: Această notificare se poate activa eronat dacă <u>încărcătorul de baterie</u> este cuplat la sursa de alimentare în timp ce ridicătorul este alimentat. În acest caz, decuplați alimentarea ridicătorului, deconectați încărcătorul de la sursa de alimentare și recuplați alimentarea. Dacă persistă codul de eroare, verificați starea bateriei conform instrucțiunilor de mai sus.
B03	„Încărcare baterie 12V în curând”	1 sunet pe minut	(niciunul)	Încărcați <u>bateria</u> de 12 volți (vezi „REÎNCĂRCAREA BATERIEI DE 12 VOLȚI” la pagina 34).
B09	„Înlocuire baterie 9 V?”	1 sunet pe minut	(niciunul)	Înlocuiți bateria de 9 V pentru <u>soneria de notificare</u> după caz (vezi „ÎNLOCUIRE BATERIE SONERIE DE NOTIFICARE” la pagina 35).
C00	„Siguranță pe modul”	continuu	pornit	Placa cu circuite modulară a activat modul de siguranță pentru a preveni posibila accidentare. Este necesară reparația.
C011	„Eroare de comunicare, modulul 1”	sunet rapid	(niciunul)	A fost detectată o eroare în conexiunea dintre <u>placa cu circuite</u> modulară și <u>unitatea de control Intelli-Grip®</u> . Dacă nu dispăre automat codul, este necesară reparația.
C021	„Eroare internă, modulul 1”	continuu	(niciunul)	A fost detectată o eroare în <u>placa cu circuite</u> modulară. Dacă nu dispăre automat codul, este necesară reparația.
C03	„Actualizare firmware detectată (#)”	(niciunul)	(niciunul)	Este conectat instrumentul de service. Deconectați-l înainte de a relua utilizarea ridicătorului și contactați WPG.

# ÎNTREȚINERE

Cod	Mesaj afișat	Tip sonerie	Activitate stroboscop	Explicații/Instrucțiuni
C04	„Revizie modul incompatibilă”	1 sunet la fiecare 2 secunde	(niciunul)	Asigurați-vă de folosirea ridicătorului în intervalul de temperaturi de utilizare (vezi „SPECIFICAȚII” la pagina 3). Decuplați și recuplați apoi alimentarea ridicătorului. Dacă persistă codul, atunci <u>placa cu circuite</u> modulară este incompatibilă sau defectă. Este necesară reparația.
C05	„Blocare revizie modul”	continuu (la menținerea butonului)	(niciunul)	După activarea modului „Economisire energie”, funcțiile de „fixare” și „eliberare” sunt blocate în asociere cu Codul C04. Este necesară reparația.
C06	„Revizie cap comandă incompatibil”	1 sunet la fiecare 2 secunde	(niciunul)	A fost instalată o versiune software incompatibilă sau <u>unitatea de control Intelli-Grip®</u> s-a defectat. Este necesară reparația.
C07	„Blocare revizie cap comandă”	continuu (la menținerea butonului)	(niciunul)	După activarea modului „Economisire energie”, funcțiile de „fixare” și „eliberare” sunt blocate în asociere cu Codul C06. Este necesară reparația.
E00 E01 E02 E03 E04	„Eroare EEPROM, celula #”	sunet ocazional	(niciunul)	A fost detectată o eroare în memorie. Este necesară reparația.
I000	„Eroare I2C (#)”	sunet unic	(niciunul)	A fost detectată o eroare în cablul de conectare la <u>placa cu circuite</u> modulară. Dacă nu dispăre automat codul, este necesară reparația.
N00	„Fixare automată”	(niciunul)	(niciunul)	Sistemul a activat modul de „fixare” ca măsură de precauție deoarece a fost detectat vid semnificativ, chiar dacă funcția „fixare” nu a fost inițiată. Nu este necesară acțiune corectivă.
N01	„Fixare automată”	(niciunul)	(niciunul)	Sistemul a activat modul de „fixare” ca măsură de precauție deoarece sarcina nu a fost complet eliberată. Nu este necesară acțiune corectivă.
N02	„Fixare automată”	(niciunul)	(niciunul)	Sistemul a activat modul de „fixare” ca măsură de precauție la cuplarea alimentării ridicătorului deoarece s-a produs o pană de curent în timp ce sarcina era fixată. Nu este necesară acțiune corectivă.
N03	„Decuplare imposibilă alimentare modul”	1 sunet la fiecare 2 secunde	(niciunul)	<u>Placa cu circuite</u> modulară nu a fost decuplată de la alimentare. Scoateți bateria de 9 V. Deconectați conectorul dintre <u>bateria</u> de 12 V și sistemul de generare vid. Încărcați complet bateria (vezi „REÎNCĂRCAREA BATERIEI DE 12 VOLȚI” la pagina 34). Reconectați apoi bateria și încercați din nou decuplarea alimentării. Dacă persistă codul, deconectați conectorul. Este necesară reparația.
N04	„Nu s-a reușit decuplarea alimentării comenzilor”	1 sunet la fiecare 2 secunde	(niciunul)	<u>Nu s-a reușit decuplarea alimentării la unitatea de comandă Intelli-Grip®</u> . Scoateți bateria de 9 V. Deconectați conectorul dintre <u>bateria</u> de 12 V și sistemul de generare vid. Încărcați complet bateria (vezi „REÎNCĂRCAREA BATERIEI DE 12 VOLȚI” la pagina 34). Reconectați apoi bateria și încercați din nou decuplarea alimentării. Dacă persistă codul, deconectați conectorul. Este necesară reparația.
N05	„Cuplare imposibilă alimentare modul”	1 sunet la fiecare 2 secunde	(niciunul)	<u>Placa cu circuite</u> modulară nu a putut fi cuplată la alimentare. Încărcați <u>bateria</u> de 12 volți (vezi „REÎNCĂRCAREA BATERIEI DE 12 VOLȚI” la pagina 34). Cuplați apoi din nou alimentarea ridicătorului. Dacă persistă codul, este necesară reparația.

# ÎNTREȚINERE

Cod	Mesaj afișat	Tip sonerie	Activitate stroboscop	Explicații/Instrucțiuni
N06	„Memento decuplare alimentare”	2 sunete	pornit momentan	Decuplați alimentarea pentru a preveni descărcarea <u>bateriei</u> de 12 V atunci când ridicătorul nu este în funcțiune.
N07	„Decuplare alimentare automată dezactivată”	(niciunul)	(niciunul)	Este dezactivată decuplarea automată a alimentării. Decuplați și recuplați apoi alimentarea ridicătorului. Dacă persistă codul, este necesară reparația.
N08	„oprire în # secunde”	1 sunet pe minut	(niciunul)	Ridicătorul va fi oprit automat în numărul de secunde afișate. Apăsați orice buton pentru a anula acțiunea.
N10	„Eroare echipament aplicație”	(niciunul)	(niciunul)	A fost detectată o eroare în echipamentul de comunicare cu aplicația mobilă. Decuplați și recuplați apoi alimentarea ridicătorului. Dacă persistă codul, este necesară reparația.
U00	„ATENȚIE! Este fixată sarcina?”	sunet rapid	pornit	A fost încercată decuplarea alimentării ridicătorului în timp ce sarcina a fost detectată. Coborâți sarcina pe un suport stabil și desprindeți-o <i>înainte</i> de a opri ridicătorul.
U01	„Mențineți și [Fn] pentru a decupla alimentarea”	(niciunul)	(niciunul)	Apăsați în același timp <u>butonul „funcție”</u> și <u>butonul „alimentare”</u> pentru a decupla alimentarea ridicătorului.
U02	„Oprire? Eliberați butoanele”	(niciunul)	(posibil)	Folosiți doar <u>butonul „funcție”</u> și <u>butonul „alimentare”</u> pentru a decupla alimentarea ridicătorului. Ridicătorul nu poate fi decuplat de la alimentare dacă este apăsat orice alt buton.
U03	„Eliberare cronometrată: # secunde”	1 sunet pe apăsare de buton	pornit	Funcția de eliberare cronometrată este activată pentru numărul de secunde afișat (vezi „PENTRU ELIBERAREA VENTUZELOR DE PE SARCINĂ” la „Pentru eliberarea ventuzelor de pe sarcină”). Apăsați <u>butonul „funcție”</u> pentru a anula acțiunea sau <u>butonul „fixare”</u> pentru a o ignora. Nu este necesară acțiune corectivă.
U04	„Mențineți și [Fn] pentru eliberare”	(niciunul)	(niciunul)	Apăsați în același timp <u>butonul „funcție”</u> și <u>butonul „alimentare”</u> pentru a elibera sarcina.
U06	„Nu mai apăsați [Fn] și Eliberare”	(niciunul)	pornit	Folosiți doar <u>butonul „fixare”</u> pentru a fixa sarcina. În timp ce este apăsat butonul „fixare”, ridicătorul nu răspunde la apăsarea niciunui alt buton. Eliberați toate butoanele și apăsați din nou butonul pentru a activa o funcție diferită.
U08	„Meniu indisponibil la fixare”	(niciunul)	(niciunul)	Meniurile operatorului nu pot fi accesate în timp ce ridicătorul este fixat pe sarcină.
U09	„Contragreutatea nu este retrasă”	continuu	pornit	Funcția de „Eliberare” este dezactivată deoarece contragreutatea nu este corect poziționată. Repoziționați contragreutatea conform indicațiilor (vezi Contragreutate <i>INSTRUCȚIUNI DE UTILIZARE</i> , dacă este cazul).
U10	„Folosiți butonul ALIMENTARE pentru Statistici în direct”	(niciunul)	(niciunul)	<u>Butonul „Alimentare”</u> (și nu <u>butonul „funcție”</u> ) este folosit acum pentru accesarea Statisticilor în direct. Nu este necesară acțiune corectivă.
U11	„Testare baterie - așteptați pentru fixare”	(niciunul)	(niciunul)	Funcția de „fixare” este dezactivată deoarece este în desfășurare testul <u>bateriei</u> . Așteptați până când <u>pompa de vid</u> se oprește și încercați din nou.
V000	„VID INSUFICIENT!”	continuu	pornit	Coborâți imediat sarcina pe un suport stabil până când se poate obține vidul adecvat. Verificați sarcina și <u>ventuzele cu vid</u> pentru avariere. Consultați subiectele relevante din „MONTAJ”, „UTILIZARE”, „INSPECȚII ȘI VERIFICĂRI” și „ÎNTREȚINERE”.



# ÎNTREȚINERE

Cod	Mesaj afișat	Tip sonerie	Activitate stroboscop	Explicații/Instrucțiuni
V001 V002 V003 V004	„VID INSUFICIENT #!” (# indică circuitul de vid relevant)	continuu	pornit	Coborâți imediat sarcina pe un suport stabil până când se poate obține vidul adecvat în circuitul de vid indicat. Verificați sarcina și <u>ventuzele cu vid</u> pentru avariere. Consultați subiectele relevante din „MONTAJ”, „MONTAJ”, „UTILIZARE”, „INSPECȚII ȘI VERIFICĂRI” și „ÎNTREȚINERE”. Acest cod se poate activa în asociere cu Codul N00.
V011 V012 V013 V014 V015	„Scădere vid în circuitul #” (# indică circuitul de vid relevant)	3 sunete	(niciunul)	Vidul a scăzut mai rapid decât se anticipa în circuitul indicat. Cauzele posibile pot include sacadarea sau aterizarea sarcinii, precum și utilizarea pe sarcini rugoase sau poroase, sau alte surse de scurgeri de vid. Consultați subiectele relevante din „MONTAJ”, „MONTAJ”, „UTILIZARE”, „INSPECȚII ȘI VERIFICĂRI” și „ÎNTREȚINERE” pentru a elimina scurgerile atunci când este posibil. Dacă este cazul, puteți de asemenea regla sensibilitatea la reducerile nivelului de vid (vezi „MENIURILE OPERATORULUI INTELLIGRIP® : PENTRU SCHIMBAREA PRAGULUI DE SCURGERE” în <i>MANUALUL DE SERVICE</i> ).
V020	„Vidul nu crește normal”	1 sunet la fiecare 2 secunde	pornit	Deși ridicătorul a început fixarea, nivelul de vid nu a crescut cu viteza normală. Asigurați-vă că toate <u>ventuzele cu vid</u> fixează în siguranță (vezi „Etanșarea ventuzelor pe sarcină” la pagina 20 și „Citirea manometrelor de vid” la pagina 21). Acest cod se poate activa pentru utilizare la altitudini mari. În acest caz, contactați WPG pentru instrucțiuni.
V03A V03B	„Pompa rulează excesiv”	1 sunet la fiecare 2 secunde	(niciunul)	<u>Pompa de vid</u> rulează mai des decât este normal. Cauzele probabile includ o scurgere semnificativă de vid sau dificultăți în atingerea nivelului minim de vid datorită altitudinii mari. În cazul unei scurgeri suspectate, verificați avariile din sistemul de vid. Consultați subiectele relevante din „MONTAJ”, „UTILIZARE”, „INSPECȚII ȘI VERIFICĂRI” și „ÎNTREȚINERE”. În caz de altitudine mare, contactați WPG pentru instrucțiuni.
V040	„Blocare (eroare senzor vid)”	continuu	(niciunul)	După activarea modului „Economisire energie”, funcțiile de „fixare” și „eliberare” sunt blocate datorită unei defecțiuni la <u>senzorul de vid</u> . Asigurați-vă de introducerea corectă a conectorilor în placa cu circuite.
V050	„PERICOL! VID INSUFICIENT!”	continuu	pornit	Nivelurile de vid din AMBELE circuite sunt insuficiente pentru ridicare. <b>Păstrați distanța persoanelor de sarcina suspendată până când aceasta poate fi coborâtă în siguranță pe un suport stabil.</b> Este necesară reparația.
V081 V082 V083 V084	„Eroare senzor # (scăzut)” (# indică circuitul de vid relevant)	continuu în modul „fixare”; 1 sunet la fiecare minut în modul „economisire energie”	(niciunul)	Eroare a <u>senzorului de vid</u> din circuitul de vid indicat. Asigurați-vă de introducerea corectă a conectorului senzorului în <u>placa cu circuite</u> .
V091 V092 V093 V094	„Eroare senzor # (ridicat)” (# indică circuitul de vid relevant)	continuu în modul „fixare”; 1 sunet la fiecare minut în modul „economisire energie”	(niciunul)	Eroare a <u>senzorului de vid</u> din circuitul de vid indicat. Asigurați-vă de introducerea corectă a conectorului senzorului în <u>placa cu circuite</u> .

# ÎNTREȚINERE

## REGLAJ AMORTIZOR ÎNCLINARE

Amortizorul de înclinare reduce la minimum înclinarea accidentală sau rapidă a cadrlui cu ventuze și sarcinii. Deși amortizorul este configurat din fabrică, acesta poate fi reglat din nou după cum urmează:

- 1) Rotiți maneta de blocare a știftului în jos (fig. 1A) și scoateți știftul din furca inferioară (fig. 1B) pentru a debloca amortizorul.

*Notă: Nu scoateți amortizorul din furca superioară.*

- 2) Trageți tija pistonului în poziția complet extinsă (fig. 2A).
- 3) Rotiți tija pistonului în sens orar după cum este necesar pentru a mări amortizarea sau în sens anti-orar pentru a o reduce (fig. 3A).

**Atenție:** Nu rotiți complet tija pistonului.

Rotirea completă a tije pistonului poate avaria amortizorul sau alte componente ale ridicătorului.

- 4) Atunci când atingeți amortizarea necesară, prindeți din nou amortizorul de înclinare în furca inferioară.

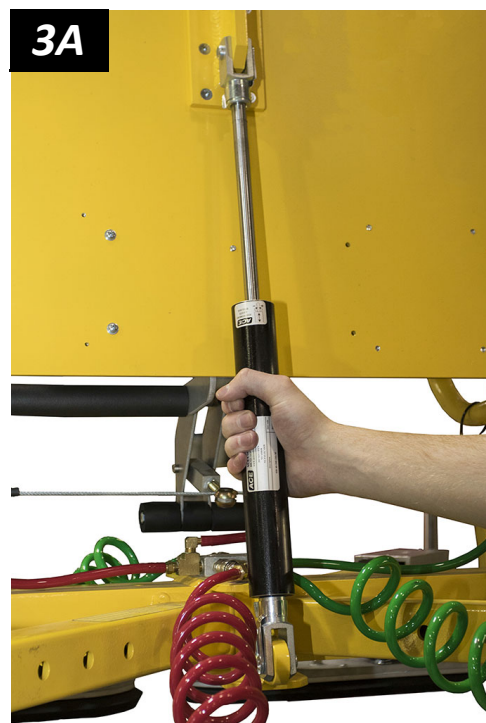

# ÎNTREȚINERE

## REGLAREA BLOCAJELOR DE ÎNCLINARE

Dacă decuplarea sau blocarea blocajelor de înclinare este dificilă, reglați întinderea cablului:

Atunci când blocajele de înclinare sunt *cuplate* (fig. 1A), știfturile blocajelor nu trebuie să se retragă dar cablul trebuie să rămână întins.

Atunci când maneta de control înclinare este în poziția *blocată* (fig. 1B), știfturile blocajelor trebuie să poată fi retrase complet și facil.

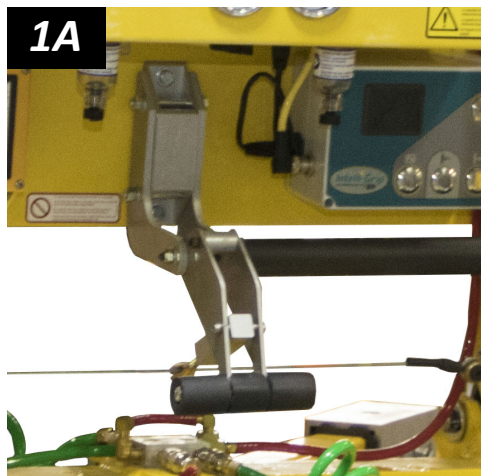

- 1) Scoateți șurubul cu cap înfundat de pe una dintre furci și scoateți cablul (fig. 1C).



- 2) Slăbiți piulița de blocare a furcii (fig. 2A) și rotiți furca în interior pentru a întinde cablul sau în exterior pentru a slăbi cablul.
- 3) Strângeți piulița de blocare, asigurându-vă că fanta din furcă este orientată în așa fel încât să reducă la minimum uzarea cablului.

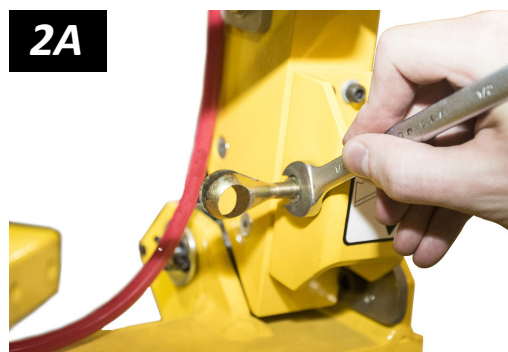

- 4) Fixați la loc cablul și asigurați-l cu șurubul cu cap înfundat. Asigurați-vă că obțineți întinderea necesară a cablului. În caz contrar, reglați din nou după cum este nevoie.

## PENTRU ÎNLOCUIREA GARNITURII DE ETANȘARE ÎN VENTUZELE VPFS10T

Dacă ridicătorul este echipat cu ventuze cu vid VPFS10T, înlocuiți garniturile de etanșare după cum urmează:

- 1) Scoateți garnitura de etanșare veche (fig. 1A).

*Notă: Asigurați-vă că întreaga ventuză cu vid este curată, inclusiv canalul de montaj.*

- 2) Amplasați muchia interioară a unei garnituri de etanșare noi pe muchia interioară a canalului de montaj (fig. 2A).

- 3) Împingeți garnitura de etanșare în canalul de montaj, începând din cele 4 locuri încercuite în fig. 3A).

- 4) Apăsați cu grijă dar ferm pe muchia exterioară a garniturii de etanșare până când partea plată se aliniază cu partea de jos a canalului de montaj (fig. 4A). Acest pas este facilitat de folosirea unei scule de instalare a garniturii de ventuză (încercuită în fig. 4A) (vezi „PIESE DE SCHIMB” la pagina 45).

- 5) Asigurați-vă că garnitura de etanșare este corect fixată în canalul de montaj, de jur împrejurul ventuzei cu vid (fig. 5A).

*Notă: Dacă orice parte a garniturii de etanșare iese din canalul de montaj, inspectați avarierea garniturii de etanșare și montați o garnitură neavariată.*

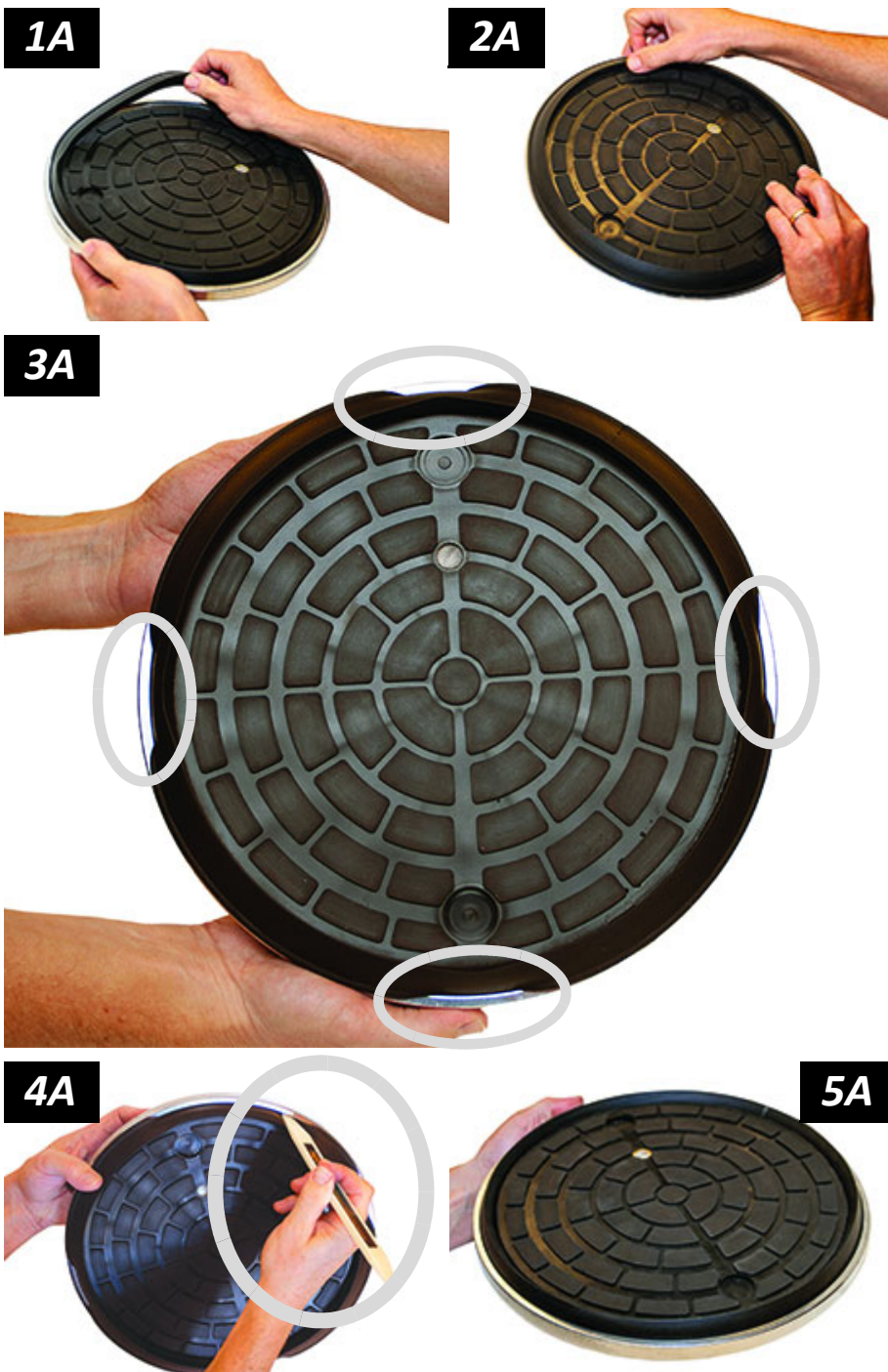

# ÎNTREȚINERE

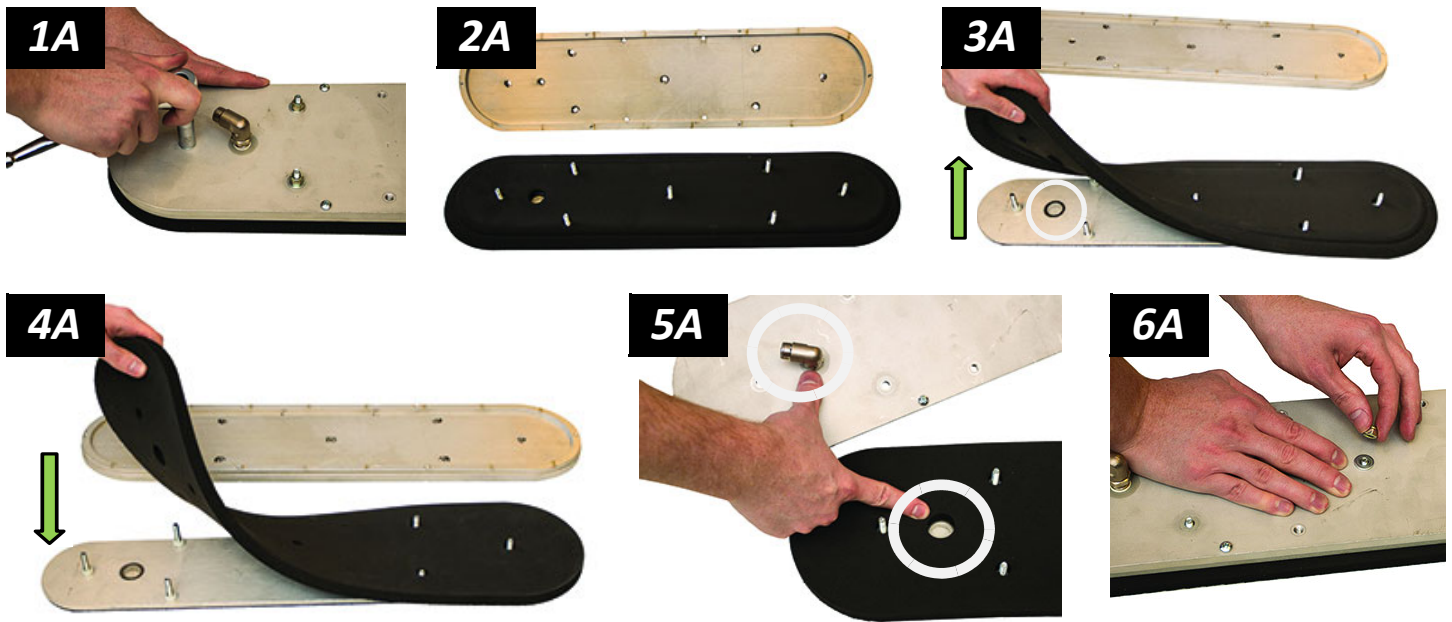

## PENTRU ÎNLOCUIREA INSERȚIILOR DIN VENTUZELE VPFS625

Dacă ridicătorul este echipat cu ventuze cu vid VPFS625, înlocuiți inserțiile ventuzelor după cum urmează:

- 1) Scoateți piulițele de blocare și șabiele care prind placa superioară de placa de față a ansamblului ventuzei (fig. 1A).
- 2) Scoateți placa superioară (fig. 2A).
- 3) Scoateți inserția veche de ventuză (fig. 3A).

*Notă: Păstrați sita de filtrare (încercuită în fig. 3A).*

- 4) Montați noua inserție de ventuză. Asigurați-vă că orificiul sitei de filtrare este poziționat corect (fig. 4A).

*Notă: Noua inserție se va comprima și va lua forma celei vechi.*

- 5) Potrivii orificiile din placa superioară cu cele din placa de față. Asigurați-vă că poziționați conectorul pneumatic (încercuit sus în fig. 5A) peste orificiul sitei de filtrare (încercuit jos în fig. 5A).

- 6) Montați la loc placa superioară, șabiele și piulițele (fig. 6A).

- 7) Strângeți corespunzător toate piulițele.

*Notă: Înlocuiți piulițele uzate dacă este cazul.*

# PIESE DE SCHIMB

Nr. stoc.	Descriere	Cantitate.
93022	Conector rapid – 1/8 FNPT – capăt tată – cu proiecție 45°	10/12
65443	Furtun de vid – 3/8" ID x 5/8" OD – Transparent	*
65442CA	Furtun de vid – 0,160" ID x 1/4" OD – Roșu	*
65442AM	Furtun de vid – 0,245" ID x 3/8" OD x 48" Lungime – Înfășurat – Verde	3
65441	Furtun de vid – 0,245" ID x 3/8" OD x 48" Lungime – Înfășurat – Roșu	3
65440	Furtun de vid – 0,245" ID x 3/8" OD – Roșu	*
65439BM	Furtun de vid – 3/32" ID x 5/32" OD – Verde	*
65439AM	Furtun de vid – 3/32" ID x 5/32" OD – Roșu	*
65437	Furtun de vid – 0,245" ID x 3/8" OD – Verde	*
65429BM	Furtun de vid – 0,160" ID x 1/4" OD – Verde	*
65025	Arc ventuză - tip conic (pentru ventuză VPFS625)	24
65010	Arc ventuză - tip înfășurat (pentru ventuză VPFS10T)	8
64670	Baterie - 12 V CC - 35 Amperi oră	1
59906	Set retromontaj sistem cu telecomandă (opțional)	1
58383	Ventuză cu vid - Model VPFS625 - cu inserție de etanșare schimbabilă	6
54107	Suport deplasabil ventuză - dimensiune tubulatură 2" (pentru ventuză VPFS10T)	8
53124	Fiting ventuză - cot - 5/32" ID - gât lung (pentru ventuză VPFS10T)	8
49726	Inserție ventuză cu vid - Model VIFS625 / 6" x 25" [15 cm x 64 cm] (pentru ventuză VPFS625)	6
49724TT	Inserție garnitură inelară - Model VIFS10T2 - celulă închisă de spumă (pentru ventuză VPFS10T)	8
49724RT	Inserție garnitură inelară - Model VIFS10T3 - cauciuc termorezistent (pentru ventuză VPFS10T)	8
49672FT	Ventuză cu vid - Model VPFS10T 10" [25 cm] Diametru - cu inserție de etanșare schimbabilă	8
49150	Dop de capăt - 2-1/2" x 2-1/2" x 1/4" Dimensiune tubulatură	2
49130	Dop de capăt – 2" x 3" x 1/4" Dimensiune tubulatură	2
49122	Dop de capăt – 2" x 2" x 1/4" Dimensiune tubulatură	12
36105	Manual de service - 12 V CC - sistem dual de vid - Intelli-Grip®	1
29353	Capac ventuză (pentru ventuză VPFS10T)	8
20050	Sculă montaj inel ventuză (pentru ventuză VPFS10T)	1
16056	Conector rapid – 1/8 FNPT – capăt mamă	12
15791	Manetă de control	2
15632	Sită filtrare ventuză - Mică (pentru ventuză VPFS10T)	8
15630	Sită filtrare ventuză - Mare (pentru ventuză VPFS625)	6
15624	Fiting furtun - conector Y - proiecție 1/4"	4
15310AM	Fiting ventuză - cot pivotant - 1/4 MNPT până la 3/8" OD dimensiune furtun (pentru ventuză VPFS625)	6
13530	Șplint de fixare - 1/2" x 3-1/2"	10
10906PM	Bolț de umăr - cap cu soclu - 3/8" x 1" x 5/16-18 filet (pentru ventuză VPFS625)	24
10904	Bolț de umăr - cap cu soclu - 5/16" x 1" x 1/4-20 filet (pentru ventuză VPFS10T)	48

\* Lungime conform cerințelor; furtunul de vid este vândut la dimensiune de un picior (aproximativ 30,5 cm).

**Vezi MANUAL DE SERVICE #36105 pentru piese suplimentare.**

**ÎNLOCUIȚI DOAR CU PIESE DE SCHIMB IDENTICE,  
DISPONIBILE DE LA [WPG.COM](http://WPG.COM) SAU DE LA UN DISTRIBUTOR AUTORIZAT WPG**

# GARANȚIE LIMITATĂ

Produsele Wood's Powr-Grip® (WPG) sunt construite atent, inspectate riguros în timpul diverselor etape de producție și testate individual. Acestea sunt garantate pentru defecte de manoperă și materiale timp de un an de la data achiziționării.

Dacă apare o problemă în timpul perioadei de garanție, urmați instrucțiunile de mai jos pentru a obține reparații în garanție. Dacă la inspecție se depistează că problema se datorează defectelor de manoperă și materiale, WPG va repara produsul gratuit.

## Garanția nu se aplică atunci când...

- au fost aduse modificări produsului după expedierea din fabrică
- au fost tăiate sau zgâriate secțiuni de cauciuc în timpul utilizării;
- sunt necesare reparații datorită uzării și avarierii anormale, și/sau;
- produsul a fost avariat, folosit necorespunzător sau neglijat.

Dacă o problemă nu este acoperită de garanție, WPG va informa clientul cu privire la costuri înaintea reparării. Dacă clientul este de acord să achite costurile de reparație și să recepționeze produsul reparat pe baza rambursului la livrare, atunci WPG va efectua reparațiile.

## PENTRU A SOLICITA REPARAȚII SAU SERVICE ÎN GARANȚIE

### Pentru achiziții din *America de Nord*:

Contactați Departamentul de Service Tehnic WPG. Atunci când este necesară întreținerea în fabrică, expediați - pre-plătit - produsul complet împreună cu numele, adresa și telefonul dvs la adresa poștală listată în subsolul acestei pagini. WPG poate fi contactată prin numerele de telefon sau fax listate mai jos.

### Pentru achiziții din *orice alte locuri*:

Contactați distribuitorul dvs sau Departamentul de Service Tehnic WPG pentru asistență. WPG poate fi contactată prin numerele de telefon sau fax listate mai jos.

Wood's Powr-Grip Co., Inc.

908 West Main St.

Laurel, MT USA 59044

406-628-8231 (telefon)

800-548-7341 (telefon)

406-628-8354 (fax)

THIS DRAWING IS THE PROPERTY OF **WOOD'S POWR-GRIP CO., INC.** LAUREL, MONTANA U.S.A.  
 IT IS LOANED WITH THE UNDERSTANDING THAT NEITHER IT NOR ANY INFORMATION CONTAINED THEREIN WILL BE COPIED, PUBLISHED OR TRANSMITTED TO OTHERS WITHOUT EXPRESS WRITTEN PERMISSION.

**WPG**

INTELLI-GRIP VACUUM CONTROL SYSTEM  
 N/A  
 MCU ENCLOSURE WIRING SCHEMATIC  
 D712-W01 [W01]

TYPE:	REVISION:	ECN NUMBER:	ECN DATE:	ECN BY:	EST. WEIGHT:
STANDARD	05.A	4864	12/13/2019	CCH	N/A
SIZE:	A	NONE			

WIRE LEGEND: CONTROLLED BY WIRING SYMBOLS DRAWING EXCEPT AS NOTED AND BELOW.  
 LINE STYLES AND WIDTHS FOR WIRE UNLESS NOTED OTHERWISE.  
 N/A ..... N/A ..... N/A ..... N/A ..... N/A ..... N/A .....  
 24AWG ..... 20AWG ..... CAT5

PRODUCT MANAGER: GARY B.  
 DATE: 09/19/2016  
 CHECKED: CR  
 APPROVED: CM

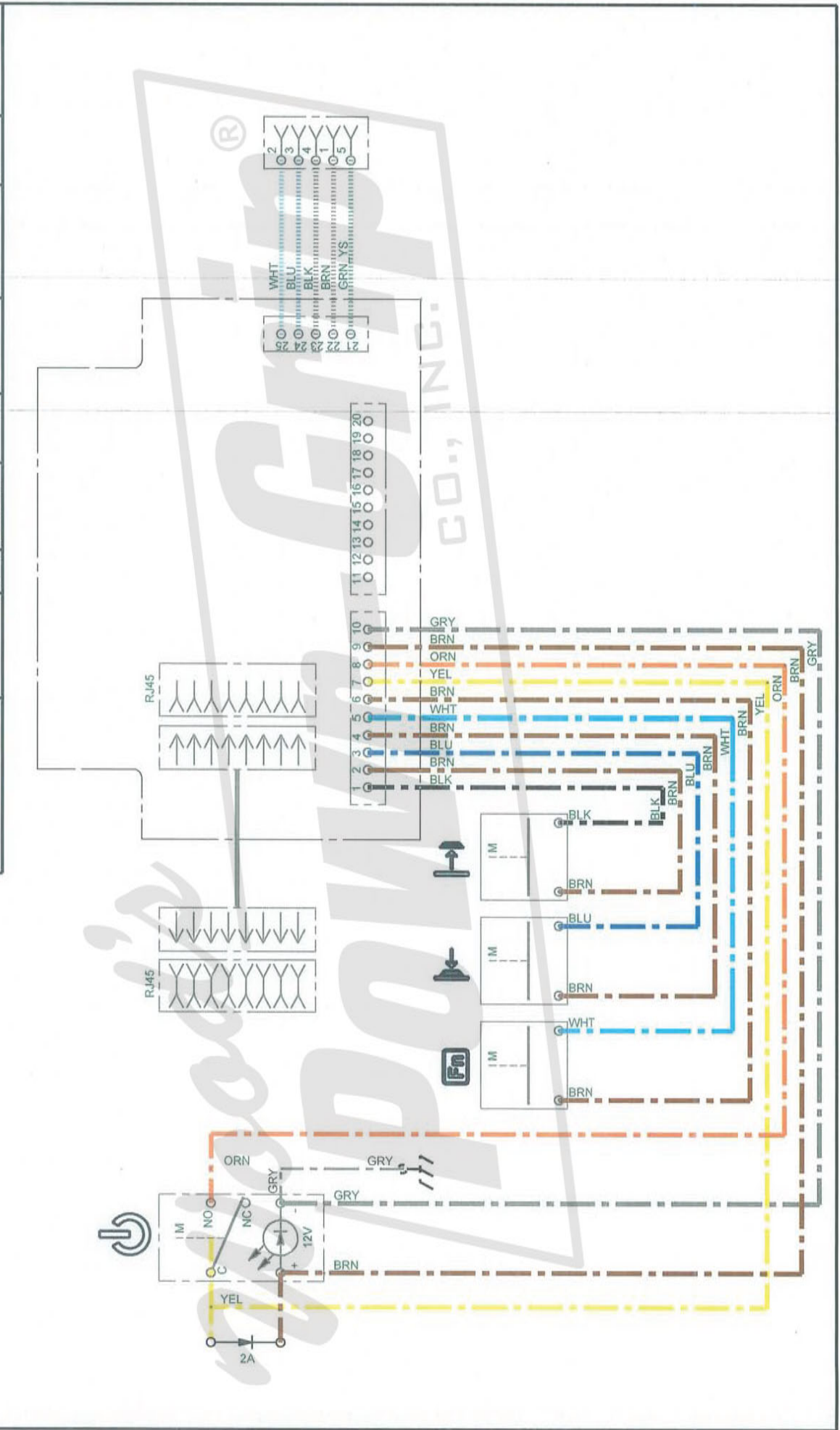



FILE DIRECTORY:  
FILE [SHEET]:

712A-W01 [B-W01]

TYPE:  
**STANDARD**

THIS DRAWING IS THE PROPERTY OF **WOOD'S POWR-GRIP CO., INC.**  
IT IS LOANED WITH THE UNDERSTANDING THAT NEITHER IT NOR ANY  
INFORMATION CONTAINED THEREIN WILL BE COPIED, PUBLISHED OR  
TRANSMITTED TO OTHERS WITHOUT EXPRESS WRITTEN PERMISSION.



**INTELLI-GRIP VACUUM CONTROL SYSTEM**

MTCL

**MODULE B WIRING SCHEMATIC**  
D712A-W01 [B-W01]

WIRE LEGEND: CONTROLLED BY WIRING SYMBOLS DRAWING EXCEPT AS NOTED AND BELOW.	DATE: 10/07/2016
LINE STYLES AND WIDTHS FOR WIRE UNLESS NOTED OTHERWISE.	CHECKED: <i>cl</i>
24AWG, 22AWG, 20AWG, N/A 16AWG, 14AWG, 10AWG, CAT5	APPROVED: <i>am</i>
PRODUCT MANAGER: GARY B.	

SIZE: <b>A NONE</b>	REVISION: <b>02.A</b>	ECN NUMBER: <b>4803</b>	ECN BY: <b>CCH</b>	EST. WEIGHT: <b>N/A</b>

**MODULE B CONNECTIONS**

